

TECNIVERCA

TECH 2024



**PROMOÇÃO VÁLIDA
DE 01/09/2024 ATÉ 31/08/2025**

**AS MELHORES FERRAMENTAS
PARA A SUA OFICINA**



WWW.TECNIVERCA.PT



TECNIVERCA@TECNIVERCA.PT

MÁQUINA DE LIMPEZA POWER CLEAN

35503

- Máquina de Limpeza 4 em 1
- Permite uma limpeza directa das áreas problemáticas do veículo com tratamentos especialmente formulados para: Injeção, Turbo, Admissão e DPF
- Estes tratamentos oferecem resultados efectivos e previnem avarias



SISTEMA COMBUSTÍVEL

Permite a limpeza directa dos injectores de combustível, válvulas de admissão (injeção indirecta) e da câmara de combustão. Solução de limpeza altamente concentrada, sem a necessidade de remover os injectores ou desmontar o motor.



SISTEMA ADMISSÃO

Remove a contaminação do coletor de admissão e das válvulas de entrada, sem desmontar (também altamente eficaz nas válvulas EGR, dependendo da localização).



SISTEMA TURBO

Tratamento altamente eficaz para limpar turbinas de turbocompressores a diesel sem desmontar. O tratamento é injetado directamente na câmara de combustão para obter resultados efectivos.



SISTEMA DPF

Limpa e liberta todas as contaminações de DPFs bloqueados, restaurando a sua operação original sem a necessidade de remover o DPF do veículo.



4.693,88€

REF: 35503

LIMPEZA DE ADMISSÃO DE AR - INTAKE CLEANER

- 82135 - Para motores diesel
- 84135 - Para motores gasolina

- Remove a sujidade do coletor de admissão e válvulas de entrada
- Limpa a válvula EGR
- Restaura o fluxo de ar para a câmara de combustão
- Reduz as emissões de escape
- Solução de limpeza de alta concentração não necessita extrair os injectores, nem desmontar o motor
- Restaura o desempenho do motor e a economia de combustível



25,66€

REF: 82135

25,00€

REF: 84135

LIMPEZA DE INJEÇÃO - INJECTION CLEANER

- 82035 - Para motores diesel
- 84035 - Para motores gasolina

- Limpeza directa dos injectores, das válvulas de admissão na injeção indirecta e da câmara de combustão
- Solução de limpeza de alta concentração não é necessário extrair os injectores, nem desmontar o motor
- Restaura o desempenho do motor e a economia de combustível



21,45€

REF: 82035

21,45€

REF: 84035

LIMPEZA DE TURBO DIESEL - TURBO CLEANER

82235

- Tratamento altamente eficaz para limpar a turbina e as palhetas dos turbocompressores de veículos a diesel
- Sem a necessidade de desmontagem
- Injectado directamente na câmara de combustão
- Restaura a operação correcta do motor



25,00€

REF: 82235

LIMPEZA DO FILTRO DE PARTICULAS

Tratamento e limpeza do filtro de partículas diesel em dois passos:

- **Limpeza - Filter Cleaner**
Elimina partículas contaminadas do filtro, restaurando funcionamento inicial
- **Lavagem - Filter Flush**
Produto de lavagem que clarifica a limpeza do produto de limpeza (Filter Cleaner)



10,43€

REF: 33035

10,43€

REF: 33135

SEPARADOR DE HIDROCARBONETOS

Transporte não incluído



- Separador classe I, filtro coalescente e válvula obturadora
- Tampa: rect. abertura total (SH001 e SH002) | Ø2 x 400mm (SH003)
- Tubagem: DN125

SH001

- 900 lts com Caudal: 1,5 lts/seg
- Dimensões: 750 x 1580 x 1100mm

1.267,59€

REF: SH001

SH002

- 1400 lts com Caudal: 3 lts/seg
- Dimensões: 750 x 2350 x 1100mm

1.925,78€

REF: SH002

SH003

- 3200 lts com Caudal: 6 lts/seg
- Dimensões: 1350 x 2500 x 1720mm

2.768,43€

REF: SH003

DEPÓSITOS DE ÓLEO USADO

Transporte não incluído



- Com parede dupla
- Indicador de nível
- Visor de fugas
- Escorredor de filtros e outros
- Em polipropileno de alta densidade

REF	Volume	Diâmetro	Altura	Tampa	Preço
OT300	300 lts	800mm	1140mm	440 x 310mm	515,96€
OT600	600 lts	1030mm	1340mm		718,16€
OT1200	1200 lts	1400mm	1510mm		1114,20€

APARADEIRAS DE ÓLEO

Transporte não incluído

REF	Volume	Largura	Comprim.	Altura	Preço
SC100	100 lts	670mm	1265mm	140mm	277,51€
SC200	200 lts	670mm	1240mm	330mm	389,06€
SC400	400 lts	670mm	1240mm	555mm	460,18€
SC600	600 lts	1175mm	1280mm	480mm	683,31€
SC1200	1200 lts	1300mm	1300mm	950mm	1.239,69€

- Fabricadas em polipropileno de alta densidade
- Com zona para transporte com empilhador
- Grelha incluída

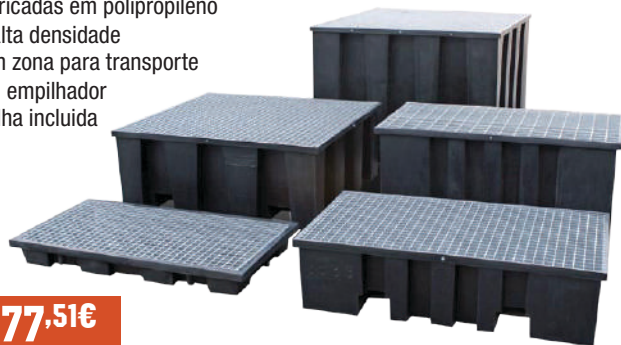

277,51€

DESDE

CAIXA DE BATERIAS

Transporte não incluído

- Com tampa, abertura superior total
- Alto relevo no fundo para evitar contacto com ácido

- Capacidade: 250 lts
- Dimensões: 635 x 960 x 695 mm

209,31€

REF: BB250

- Capacidade: 500 lts
- Dimensões: 735 x 1010 x 865mm

389,06€

REF: BB500



TOALHAS DE ABSORÇÃO DE ÓLEO

40155712



- Toalhas de 500mm x 400mm
- 2mm espessura, permite absorver aprox. 0.6 lts por toalha
- Absorção de óleo e diesel apenas
- Não absorve água
- Flutua e absorve óleo na água
- Packs de 10 unidades

13,97€

REF: 40155712

MANTA DE ABSORÇÃO DE ÓLEO

40156033

- Conjunto de 10
- Medida 550mm diametro x 3mm espessura
- Cada uma pode absorver cerca de 1 litro Oleo
- Para utilizar em barris de 205 litros óleo
- Absorve apenas oleos



27,10€

REF: 40156033

JERRICAN DUPLO 5,5 + 3 LTS

JC21039

- Para combustível e óleo
- Capacidade: 5,5 + 3 litros
- Medidas: 33 x 32 x 15cm
- Aprovação CE e Homologação UN



19,48€

REF: JC21039

JERRICAN PLÁSTICO

- Aprovação CE e Homologação UN
- Bico flexível

JC21034 - **4,10€**

- 260 x 240 x 140mm
- Volume: 5 lts

JC21035 - **5,45€**

- 300 x 260 x 170mm
- Volume: 10 lts



4,10€

DESDE

COM TIRA TRANSPARENTE

JERRICAN 3 LTS EMPILHÁVEL

JC21030

- Aprovação CE e Homologação UN
- Medidas: 18 x 18 x 18cm
- Bico flexível



4,03€

REF: JC21030

JERRICAN METÁLICO

- Metálicos - Cor verde
- Homologados UN e Certificação CE

JM11232 - **23,56€**

- 350 x 300 x 160mm - 10 lts

JM11231 - **31,69€**

- 350 x 470 x 160mm - 20 lts

JM11234 - **12,99€**

- Bico para jerrican de metal



23,56€

DESDE

MEDIDORES DE 5 LTS - 4 PCS

40157010

- 4 medidores com tampas de cor diferente para evitar contaminação
- Medição métrica e imperial
- Fabricado em polietileno
- Ponta flexível



41,31€

REF: 40157010

CONJUNTO JARROS MEDIÇÃO ÓLEO

401577144

- Conjunto de 3 - 1/2 litro / 1 litro / 2 litros
- Metálicos - Cor verde



24,00€

REF: 401577144

MEDIDOR

- Ponta flexível com tampa
- Medição métrica e imperial

40153840 - 1 litro - **7,10€**

40153841 - 2 litros - **9,02€**

40153842 - 5 litros - **13,06€**



7,10€

DESDE

FUNIL DE AÇO INOX

40157366

- Entrada: Ø 20 cm
- Saída: Ø 2cm
- Comprimento do tubo de saída 8,8cm, altura total 17,8cm



11,29€

REF: 40157366

FUNIL PARA ÓLEO COM CURVA

WT1306

- Funil de curva fixa, útil para reabastecer líquidos em locais de difícil acesso
- Adequado para todos os líquidos
- Altura: 320 mm
- Funil: Ø145 mm



1,47€

REF: WT1306

CONJUNTO DE FUNÍIS DE AÇO INOX - 3PCS

40157099

- Ø Entrada: 100, 120 e 140 mm
- Ø Saída: 13 x 72 mm
- Para variedade de usos
- Em aço inoxidável



15,88€

REF: 40157099

KIT TROCA ÓLEO, 5 PCS

40156087

- Aparadeira 6 lts, 370mm diâm. x 115mm alt.
- Funil, 140mm diâm. x 130mm comp.
- Manta de absorção de óleo 400mm x 500mm
- Saco de Lixo
- Abraçadeiras 200mm



9,89€

REF: 40156087

KIT DE FUNIS, 3 PCS

40157074

- Funil grande e fino, bico de 460 x 120mm de diâmetro x bico de 15 mm
- Dois funis pequenos, que podem ser presos no gargalo de uma garrafa de óleo, de 25mm / 30mm de diâmetro
- Adequado para gasolina, diesel e óleo



8,12€

REF: 40157074

BANDEJA DE GOTEJAMENTO EM AÇO INOXIDÁVEL

40157352

- Em aço inoxidável
- 600 x 400 x 48 mm



17,06€

REF: 40157352

DEPÓSITO PARA FILTROS DE ÓLEO

40156034

- Capacidade 3 lts
- Ø 350mm x 127mm altura
- Para utilização em bidons de 20 e 30 lts sem tampa
- Fabricado em políteno
- Com canais de escoamento de óleo e ralo de filtragem
- Escoamento total, garantindo reciclagem sem resíduos



20,73€

REF: 40156034

RECEPTOR DE ÓLEO 6 LITROS

5040287

- Prático bico para esvaziar o óleo
- Ø externo: 370mm e 90 mm alt.
- Material: PP



3,06€

REF: 5040287

RECEPTOR 13 LITROS

WT1513

- 13L
- Altura: 88mm
- Comp.: 542mm
- Largura: 395mm



12,59€

REF: WT1513

RECEPTOR OLEO PARA BARRIL 20 LTS

WT1309

- Adequado para barris de 200-210L
- Ø externo: 600mm



47,51€

REF: WT1309

APARADEIRA DE ÓLEO PARA EIXO DIFERENCIAL 3 LTS

40155722

- Capacidade: 3 litros.
- Peso: 380-400 gramas.
- Fabricado em plástico PE



20,82€

REF: 40155722

APARADEIRA DE ÓLEO 10 LTS

40157664

- Capacidade 10 litros
- Bico de saída de descarga embutido
- Pegas embutidas
- Tamanho: 105 x 57 x 32cm



7,82€

REF: 40157664

RECEPTOR DE ÓLEO 17 LITROS

5040282

- Temp. -30° a 80°



14,24€

REF: 5040282

BANDEJA DE ÓLEO 40 LITROS

WT1540

- Altura: 200mm
- Comp: 730 mm
- Largura: 420 mm



12,00€

REF: WT1540

BOMBA DE MANIVELA

40153215

- Com tubos de extensão para chegar ao fim do bidon
- 3/4" e 1"
- Para combustíveis e óleo
- Construção metálica robusta



58,12€

REF: 40153215

BOMBA DIESEL MANUAL

40153813

- Liga-se a qualquer comprimento da mangueira
- Somente função unidirecional



12,06€

REF: 40153813

BOMBA MANUAL DE ÓLEO

40150241

- Robusta e capacidade 400cc (cartucho) ou 500cc (directo na bomba)
- Tubo metal e ponta de 4 garras
- Pressão trabalho 8000psi



25,45€

REF: 40150241

BOMBA TRANSFEGA MULTIFUNÇÕES

WT3108

- Mangueira Entrada 1300mmL
- Mangueira Drenagem 1300mmL
- Mangueira Ar 1320mmL
- Mangueira Reservatório Óleo 380mmL



8,05€

REF: WT3108

BOMBA DE ÓLEO/GASÓLEO 12V

701010

- Transfere óleo de motor (40° ~ 50°) a 3L/min
- Transfere gasóleo/óleo e aquecimento a 4L/min
- Ligações de 1/2"



30,10€

REF: 701010

KIT PARA ÓLEO 200 A 1000 LTS

0D2430

- Bomba de 3:1 e tubo de sucção 940mm
- Pistola com ponta anti-gotejo, medidor digital e suporte de parede
- Enrolador de mangueira 10mts



900,10€

REF: 0D2430

BOMBA MANUAL DE ÓLEO

WT1308

- Adequado para tambores de até 200 litros, ajustável telescopicamente de 450 -850 mm



26,42€

REF: WT1308

DISPENSADOR DE ÓLEO ATF, 12 LTS

WT12L

- Reservatório de 12 litros
- Bomba manual integrada
- Mangueira de enchimento ROHS PVC de 1500 mm com engate rápido
- Aplicação: Ford, Toyota, BMW, Honda, Nissan, VW, Audi, Mercedes e Volvo (também p/ caixas DSG e CVT)



292,52€

REF: WT12L

MANGUEIRA DE SIFÃO

40152420

- 170 cm comprimento
- Antiestática



14,45€

REF: 40152420

SERINGA DE ÓLEO 500CC

40153094

- Corpo de metal
- Tubo flexível
- Ø externo tubo: 12,5 mm
- Ø externo tubo: 8,5 mm



14,63€

REF: 40153094

SERINGA DE ÓLEO 1 LT

40154985

- Não é recomendado para gasolina ou fluidos corrosivos
- Tubo de policarbonato e pega de alumínio
- Diâmetro: 60 mm
- Comprimento: 440mm

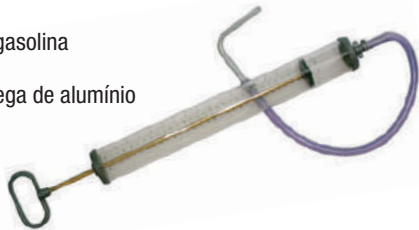

39,02€

REF: 40154985

CABEÇA ADAPTADORA E CARTUCHO FILTRAGEM

972600 - Cartucho filtragem 45 lts/min - 23,00€

972601 - Cartucho filtragem 65 lts/min - 23,00€

972602 - Cartucho filtragem 80 lts/min - 23,47€

972603 - Cartucho filtragem 96 lts/min - 23,00€

FT002 - Cabeça adaptadora cartucho filtragem 100 l/min - 40,33€



PISTOLA MANUAL DIESEL

PT16W25

- Capacidade máx.: 100 lts/min
- Entrada: 1" F BSP-G
- Saída: Ø 25 mm
- Pressão: 3,5 bar
- Junção giratória integrada



20,00€

REF: PT16W25

KIT TRANSFECA DIESEL LIGHT TECH 12V, 40 LTS/MIN

LT402451



179,00€

REF: LT402451

- Pistola manual
- Capacidade: 40 lts/min
- Envio: 4m Ø 19mm 1"x 3/4"

SERINGA DE COMBUSTÍVEL 1,5 LTS

40156152

- Para remover diesel e gasolina de linhas de combustível



119,10€

REF: 40156152

SERINGA DE LÍQUIDOS

WT3008

- Adequado para a transferência de petróleo, gasolina, diesel, água e líquido de arrefecimento
- Inclui 2 manguerias transparentes 120 cm
- Capacidade de 500 ml
- Espessura 10 mm



24,83€

REF: WT3008

SERINGA DE SUÇÃO

40155933



- Seringa de 350ml com frasco 1Lt
- Com extração de 2 tubos resistentes a óleo com tampão: 13 mm x 370 mm e saída: 15 mm x 150 mm
- Adequado a óleos/água e líquidos não corrosivos
- Não é adequado para gasolina

50,18€

REF: 40155933

MEDIDOR FLUXO DIGITAL DIESEL

ILG00S

- 4+2 dígitos parcial, 6 dígitos total
- Capacidade 10-150 l/min
- Precisão: +/- 0,5%



163,74€

REF: ILG00S

MEDIDORES MECÂNICOS

- Para diesel / óleo
- Capacidade 20-120 l/min
- Precisão: +/- 1%

TF3S1 - 85,71€

- 3 dígitos parcial, 6 dígitos total

TF4S1 - 93,88€

- 4 dígitos parcial, 8 dígitos total



85,71€

DESDE

GRUPO DE TRANSFECA DIESEL 50LTS/MIN

WT50212F61

- Modelo: Wall Tech 12V
- Para instalação de parede
- Medidor mecânico
- Capacidade: 50 lts/min
- Entrada/Saída: 1" x 1" BSP-G
- Tubo: 4m Ø 19mm
- Com pistola automática e filtro incluído



496,65€

REF: WT50212F61

DISPENSADOR DE ÓLEO, 3 TORNEIRAS

0271340C00

- Bacia removível com grelha de apoio
- 3 torneiras com alavanca de enchimento
- Conexão M1/2"
- Dimensões (A x L x P): 680 x 595 x 42 mm



499,24€

REF: 0271340C00

PISTOLA DE ÓLEO COM CONTADOR DIGITAL

0241233C00

- Proteção de borracha
- Cabo com junta giratória F 1/2"
- Extremidade flexível 90°
- Válvula de queda automática Ø 14 mm



316,33€

REF: 0241233C00

PINGADEIRA DE ÓLEO DE PAREDE

0241785000

- Equipado com:
 - Gancho para bocal de parada de óleo
 - Bacia removível para coleta de gotas



59,86€

REF: 0241785000

KIT TRANSFECA DIESEL 12V 70 LTS/MIN

854644

- Potência: 0,4 kw | 3100 RPM
- Fluxo de saída da pistola: 70 l/min
- 4 m de mangueira de alimentação de combustível
- Facilmente transportável



428,57€

REF: 854644

ESTAÇÃO DE TRANSFECA DIESEL 12V 40 LTS/MIN

138182

- Bomba de palhetas 12 V
- Potência: 0,19 kw | 4200 RPM
- Pistola manual
- Fluxo de saída da pistola: 34 l/min
- Cabo com pinças de bateria
- 4 m de mangueira de Ø20
- Contador mecânico de 3 dígitos



327,47€

REF: 138182

CHAVE DE FILTROS DE ÓLEO

40153328 - **9,16€**

- Faixa de ajuste: 110 - 155 mm

40150218 - Faixa de metal para 40153328 - **1,86€**

40152830 - **9,14€**

- Faixa de ajuste: 65 - 105 mm

40150139 - Faixa de metal para 40152830 - **1,55€**



9,14€

DESDE

CHAVE CORREIA 105MM

404094

- Adequado para diferentes tamanhos de filtros
- Ajustável até Ø 105mm



2,10€

REF: 404094

CHAVE PARA FILTROS DE ÓLEO - DSG VAG

40156775

- Desenhado para substituir o filtro de óleo nas caixas DSG
- A mudança de óleo pode ser feita sem remover a bateria, poupando tempo
- 24mm Bi Hex 1 1/2"



24,67€

REF: 40156775

CHAVE DE FILTROS DE CINTA

40152104

- Usado com barras ou roquetes de 1/2" ou 3/8" ou com chave de boca de 21 mm
- Diâmetro máx. 300mm
- Bloqueio automático



25,08€

REF: 40152104

CHAVE PARA FILTROS CABO ALUMÍNIO

40152645

- Até 125mm



9,29€

REF: 40152645

CHAVE DE 3 PERNAS

WT61904

- Para filtros de óleo e outros
- De 65 a 110mm, 3/8" e adaptador 1/2"
- Sistema reversível



9,36€

REF: WT61904

EXTENSÃO FILTRO DE ÓLEO

40156067

- Para motores a partir de 2010
- Para Ford e grupo PSA
- 27mm x 1/2"D
- OEM 303-1579



79,45€

REF: 40156067

CONJUNTO VARETAS

WT6195

- Para caixas de velocidade
Vermelha: 920mm
Verde: 1220mm
- Para motor
Azul: 930mm
Amarela: 930mm



35,11€

REF: WT6195

CONJUNTO DE RASPADORES

WT2010

- 9 peças
- Ideal para remover juntas, vedantes, entre outros



14,74€

REF: WT2010

CHAVE PARA FILTROS ALUMÍNIO, 15 FACES

40153801

- 74mm x 15 faces | 3/8"
- Aplicação: Mercedes C/E Class, Volkswagen Golf IV | TDi, Vauxhall/Opel, Fiat, Nissan, Porsche, Renault



17,96€

REF: 40153801

CHAVE PARA FILTROS, 14 FACES

40153117

- 76mm x 14 faces | 3/8"
- Aplicação: Audi, BMW (inc.: BMW Série 3 E46 motor M43 B19), Mercedes-Benz, Porsche e VAG 1.9 / 2.0 PD inicial (até 2009); Mazda 2.3, Range Rover Evoque 2.0 a gasolina



8,88€

REF: 40153117

KIT DE CHAVES DE TAÇA PARA FILTRO DE ÓLEO, 30 PCS

WT61917

- Chaves com 6, 8, 12, 14, 15, 18, 30, 36 e 45 faces para OEM e filtros de 65 a 108 mm, com conexão de 3/8" e 1/2".

- | | |
|-------------------------|-------------------------|
| - 65mm x 14 faces | - 86mm x 16 faces |
| - 65-67mm x 14 faces | - 86mm x 18 faces |
| - 66mm x 6 faces | - 90mm x 15 faces |
| - 68mm x 14 faces | - 92 mm x 10 faces |
| - 73mm x 14 faces | - 93 mm x 15 faces |
| - 74mm x 15 faces | - 93mm x 36 faces |
| - 74-76mm x 15faces | - 93 mm x 45 faces |
| - 75-77mm x 15 | - 95 mm x 15 faces |
| - 76mm x 8 faces | - 96 mm x 18 faces |
| - 76 mm x 12 faces | - 100 mm x 15 faces |
| - 76 mm x 14 faces | - 106mm x 15 faces |
| - 76mm x 30 faces | - 108 mm x 15 faces |
| - 78 mm x lado 15 faces | - 108 mm x 18 faces |
| - 80 mm x 15 faces | - Adaptador 3/8" e 1/2" |
| - 80-82mm x 15 faces | |



72,04€

REF: WT61917

CHAVE PARA FILTROS, 14 FACES

40154990

- 65, 67mm x 14 faces | 3/8"
- Aplicação: Daihatsu, Toyota, Suzuki



5,86€

REF:40154990

CHAVE PARA FILTROS, 8 FACES

40153802

- 76mm x 8 faces | 3/8"
- Aplicação: Fiat, Lancia



8,12€

REF: 40153802

KIT DE CHAVES DE TAÇA PARA FILTROS ÓLEO, 15 PCS

WT61915

- 65 mm x 14 faces
- 65 - 67mm x 14 faces
- 68 mm x 14 faces
- 73 mm x 14 faces
- 74 - 76 mm x 15 faces
- 75 - 77 mm/15 faces
- 76 mm x 14 faces
- 76 mm x 30 faces
- 80 mm x 15 faces
- 80 - 82 mm x 15 faces
- 90 mm x15 faces
- 93 mm x 15 faces
- 93 mm x 36 faces
- 100 mm x 15 faces
- Adaptador 1/2"



29,18€

REF: WT61915

CONJUNTO DE ACESSÓRIOS PARA PISTOLA MASSA, 12 PCS

WT11185

- Para pistolas manuais e pneumáticas mais comuns
- Adaptador 360°
- Adaptador 90°
- Mangueira flexível de 300ml
- Suporte para pistola



31,52€

REF: WT11185

KIT DE TRANSFEÇA ADBLUE

XB400271K

- Alimentação: 230V 50Hz
- Capacidade: 34 lts/min
- Entrada/saída: 1" M x 1" M BSP-G
- Suporte: chapa
- Contador digital
- Mangueira 8m
- Pistola manual
- Tubo de Ø 19mm



AdBlue®

581,47€

REF: XB400271K

PISTOLA MANUAL ADBLUE

AB010

AdBlue®

32,47€

REF: AB010



PISTOLA AUTOMÁTICA ADBLUE

2715100290000 - Inox - 189,22€

AB045 - Plástico - 123,94€

AdBlue®

123,94€

DESDE



TANQUE TRANSPORTE ADBLUE 75 LTS 12V

40157115

- Fornece até 17 lts/min
- Pressão de trabalho 40 PSI
- Cabo de alimentação de 4m



AdBlue®

1.006,49€

REF: 40157115

BOMBA DE ADBLUE

40157272

- Tanques de 205 lts e tanques IBC com orifício maior que 55mm de diâmetro
- Potência dupla: rede eléctrica ou 12 volts
- Taxa de fluxo de 19 lts/min
- Adequado para líquidos à base de água, como anticongelantes e limpa para-brisas
- Com mangueira de 2m e bocal de distribuição giratório



AdBlue®

210,57€

REF: 40157272

BOMBA DE ALAVANCA

40157145

- Concebido para utilização com AdBlue®, mas também adequado para água, lubrificantes, anticongelante, líquido de limpeza do pára-brisas ou detergentes suaves.
- Tanques de 200L ou IBC de 1000L.
- Taxa de fluxo da bomba de ação de alavanca de 20 Lts/min
- Faixa comp. tubos de sucção: 350 - 980 mm.
- Mangueira de distribuição flexível de 1,6 m



55,94€

REF: 40157145

BOMBA DE MANIVELA STANDARD

40155425

- Compatível com: água, diesel, AdBlue, óleo, ácidos fracos, liq. alcalinos
- Material compósito para minimizar coloração do AdBlue
- Fornecido com encaixes 2" BSP
- Tubo de aspiração 1000mm
- 0.3 litros por rotação



AdBlue®

98,63€

REF: 40155425

ADBLUE ADITIVO REDUTOR DE EMISSÕES POLUENTES

ADB10

- Para veículos pesados e ligeiros a diesel equipados com tecnologia SCR (redução catalítica selectiva)
- Permite reduzir os gases poluentes transformando os óxidos de azoto em componentes naturais do ar
- Incolor
- Base química: Ureia em água desmineralizada
- Densidade: 1,0870 g/cm³
- Condições de densidade: a 20°C
- 2Blue a marca que respeita as certificação do Adblue®.



11,72€

REF: ADB10

SERINGA EXTRAÇÃO ADBLUE 1,5L

40156153

- Para uma transferência segura do AdBlue do bidon para o tanque de AdBlue do veículo
- Ajuda a prevenir o derrame no enchimento
- Ligações PSA | Opel e 2 universais
- Válvula de segurança



AdBlue®
70,76€

REF: 40156153

DENSIMETRO ADBLUE

40157240

AdBlue®
9,49€

REF: 40157240



MEDIDOR FLUXO DIGITAL ADBLUE

40157143

- Tamanho da rosca: 1" BSP
- Mede o fluxo de 10-90 Lts/min
- Precisão: +/- 0,5%

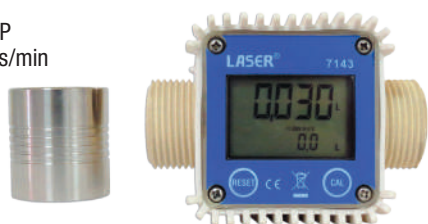

167,61€

REF: 40157143

KIT TESTE PRESSÃO SISTEMA ADBLUE

40158060

- 2 tubos trançados transparentes de 300 mm, com conectores de encaixe paralelos e de 90 graus de 6,3 mm
- Usar de acordo com dados e instruções do veículo OEM para testes do sistema SCR.
- Projetado para ser usado com software e protocolos de diagnóstico OEM.



AdBlue®
152,20€

REF: 40158060

CHAVE DE FILTRO ADBLUE - MERCEDES-BENZ

40154967

- Para veículos Mercedes-Benz que utilizam aditivo Adblue no escape para redução emissões NOx nos veículos pesados e pequenos comerciais
- 46mm Hex | 3/8"D



AdBlue®
9,07€

REF: 40154967

FUNIL DE ENCHIMENTO ADBLUE

- 1100ml com escala
- Válvula anti-derrame
- 40156865** - funil angular - **38,51€**
- 40156856** - funil recto - **34,08€**



AdBlue®
34,08€

DESDE

REFRACTOMETRO PARA ADBLUE

40155015

- Para verificar a concentração de AdBlue
- Inclui: chave de fenda de precisão e conta-gotas



AdBlue®
74,00€

REF: 40155015

FERRAMENTA PARA TANQUES

40157719

- Veículos pesados
- Aplicação: Volvo, Scania e outros
- Alavanca em T, Hex 19 mm
- OEM 88840297



AdBlue®
27,41€

REF: 40157719

REMOVEDOR DE TAMPA DO TANQUE ADBLUE, PSA

40157929

- Aplicações Peugeot: 208, 301, 308, 308SW, 508, 508SW, 2008, Expert, Partner, Rifter e Traveller.
- Aplicações Citroen: Berlingo, C3, C3 Picasso, C4 Cactus, C4 Picasso, C4 Grand Picasso, C5, DS3, DS3 Cabriolet e Jumpy.
- Permite retirar a tampa presa devido à cristalização ou aperto excessivo e permite o aperto correto, para garantir a vedação adequada do sistema.
- Para uso com chave 3/8"D ou 17 mm.



AdBlue®
10,71€

REF: 40157929

CARREGADORES DE BATERIAS

301XXX

SM LITHIUM
301300

SM 1270EVO
301000



MODELO	SM LITHIUM	SM 1270EVO
REFERÊNCIA	301300	301000
ALIMENTAÇÃO	1ph x 230 V	
POTÊNCIA	60 Watts	120 Watts
TENSÃO NOMINAL DA BATERIA	12 Volts	
LIMITAÇÃO DE VOLTAGEM	14,4 Volts	
CORRENTE MÉDIA DE CARGA	3,6 Amp	7
N.º PROGRAMAS DE CARGA	4	
TIPOS DE BATERIA	LiFePo4, Pb: WET MF, GEL, AGM, Ca-Ca	WET, GEL, AGM, Ca-Ca
CAPACIDADE DA BATERIA	1,2 a 120 Ah	14 - 150 Ah (*225)
DIMENSÕES / PESO	202 x 90 x 45 mm / 0,65 Kg	202 x 90 x 45 mm / 0,65 Kg
PREÇO	139,41€	107,29€

CARREGADOR DE BATERIAS AUTOMÁTICO SC 80/900

330300

- Alimentação: 1ph x 230 V
- Potencia: 1,7 / 16,8 Kw
- Tensão nominal bateria: 12V e 24V
- Corrente média carga: 50A
- Corrente efectiva de carga: 80A
- Booster Amp. 0 Volt (CC): 900
- Booster Amp. 1 Volt/EL: 500
- Tipos de bateria: WET MF, GEL, AGM, Ca-Ca
- Capacidade bateria: 5 - 1000 Ah



738,32€

REF: 330300

CARREGADOR DE BATERIAS AUTOMÁTICO SCP 60/400

330400

- Alimentação: 1ph x 230 V
- Potencia: 0,84 / 5,00 Kw (12V) 1,15 / 9,0 Kw (24V)
- Tensão nominal bateria: 12V e 24V
- Corrente média carga: 40A (12V) 30A (24V)
- Corrente efectiva de carga: 60A (12V) 45A (24V)
- Booster Amp. 0 Volt (CC): 400
- Booster Amp. 1 Volt/EL: 230
- Tipos de bateria: WET MF, GEL, AGM, Ca-Ca
- Capacidade bateria: 5 - 800 Ah (12V) / 5 - 600 Ah (24V)



618,59€

REF: 330400

CARREGADORES DE BATERIAS AUTOMÁTICOS

319XXX

FL 1113D
319600



FL 2213D
319800



FL 3713D
319900



Dados Técnicos	FL 1113D	FL 2213D	FL 3713D
REFERÊNCIA	319600	319800	319900
ALIMENTAÇÃO	1ph x 230 V		
POTÊNCIA	260 Watts	530 Watts	760 Watts
TENSÃO NOMINAL DA BATERIA	6, 12 e 24 Volts		
LIMITAÇÃO DE VOLTAGEM	7,4 - 14,8 - 29,6 Volts		
CORRENTE MÉDIA DE CARGA	1,5 - 3,5 - 7,0 Amp	3,5 - 7,0 - 15,0 Amp	7,0 - 15,0 - 25,0 Amp
CORRENTE EFECTIVA DE CARGA	11 Amp	22 Amp	37 Amp
N.º PROGRAMAS DE CARGA	3		
TIPOS DE BATERIA	WET MF, GEL, AGM, Ca-Ca		
CAPACIDADE DA BATERIA	8 a 130 Ah	15 - 260 Ah	30 / 450 Ah
DIMENSÕES / PESO	312 x 173 x 127 mm / 5,3 Kg	312 x 173 x 127 mm / 6,3 Kg	395 x 252 x 210 mm / 12 Kg
PREÇO	198,30€	246,94€	315,53€

JUMP STARTER FAST 500

381200

- Capacidade de carga: 3,0Ah (45Wh)
- Tipo bateria: 12V - 4 Células x 3,7V - Lítio (LiPo)
- Corrente máx. bateria: 1200A
- Saída USB 1: carga rápida 5/9/12V - 2,0A
- Saída USB 2: 5V - 2,0A
- Saída CC: 12V - 5,0A
- Entrada USB: 5V - 2A
- Tempo de carga: 5h

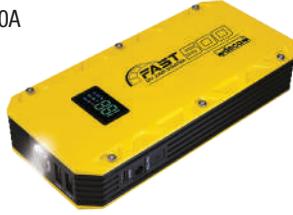

143,00€

REF: 381200

CABOS PROFISSIONAIS

SSJLXXX

- SSJL200B - 12,61€**
- Cabos de encosto de 200 Amp
- Comprimento: 2,5 m
- SSJL400 - 18,17€**
- Cabos de encosto de 400 Amp
- Comprimento: 3 m
- SSJL605 - 41,14€**
- Cabos de encosto de 600 Amp
- Comprimento: 5 m



12,61€

DESDE

CABOS DE BATERIA

- 304029R - 25mm² - Vermelho - 4,88€**
- 304029 - 25mm² - Preto - 4,29€**
- 304030 - 35mm² - Preto - 7,78€**
- 304031 - 35mm² - Vermelho - 8,96€**
- 304032 - 50mm² - Preto - 10,25€**
- 304033 - 50mm² - Vermelho - 10,95€**
- Para utilização 12V
- **Pedido mínimo: 25 mts**
- **Preços por metro**



4,29€

DESDE

BORNE ANTI-ROUBO

30122

- Em latão de alta qualidade
- Faz corte de corrente
- Para 12v



12,59€

REF: 30122

BORNE DE BATERIA

- Adequado para uso em 12 e 24 volts
- Adapta-se cabo 35 mm² a 70 mm²

30120 - 19,71€

Terminal positivo

30121 - 19,71€

Terminal negativo

Embalagem de 5 uni.



19,71€

DESDE

BORNE DE BATERIA

50700XX

- Baterias 12v

5070011 - Positivo - 1,39€

5070021 - Negativo - 1,39€



1,39€

DESDE

SALVA MEMÓRIAS OBD

0508104

- Para ligação a booster 12V de forma a salvar a memória OBD dos veículos durante a substituição da bateria



20,63€

REF: 0508104

TESOURA CORTA CABO 150MM E DESCARNADOR

40156872

- Lamina de aço inoxidável
- Corta cabos até 70 mm²
- Descarnador de terminal 1mm² a 16mm² e AWG 22-14



26,98€

REF: 40156872

TESTA BATERIAS 12V

WTBT101

- Testa baterias de 6 e 12 volts
- Testa baterias auto 12V até 1000CCA
- Voltímetro de fácil leitura com escala de 1 a 16 volts
- Grampos profissionais



27,21€

REF: WTBT101

TESTA BATERIA E ALTERNADOR

40152274

- Simples e fácil de testar
- Voltagem de carga apenas 12volt DC



14,82€

REF: 40152274

DENSIMETRO DE BATERIAS

40154294

- Testa baterias de chumbo-ácido.
- Fácil de ler com discos flutuantes que mostram o nível de carga
- Leituras em gravidade específica e carga percentual
- Intervalo: 1.145 - 1.260sg



11,53€

REF: 40154294

ALICATES 400A

50703X

- Fixação de cabo com parafuso Ø 11 mm
- Comp. total: 170 mm
- Largura boca: 30mm

507036 - Vermelho - 14,69€

507037 - Preto - 14,69€



14,69€

DESDE

MULTÍMETRO DIGITAL

40155989

- Multímetro digital para medição e voltagem AC e DC resistência e testar diodos
- Protecção de sobrecarga e indicação de polaridade
- Fornecido com tester de temperatura
- Indicação de bateria fraca



33,69€

REF: 40155989

MULTÍMETRO SECTOR AUTOMÓVEL

40155990

- Multímetro digital para medição de voltagem AC e DC, resistência e testar diodos
- Protecção de sobrecarga e indicação de polaridade
- Continuidade auditiva, indicação de bateria fraca, RPM, ciclo de trabalho, temperatura, ângulo de contacto
- Capacidade de medição 250V AC/DC [voltagem], 32.6 M Ohms [resistência], 10 Amp [corrente]



86,39€

REF: 40155990

MULTÍMETRO DIGITAL

40156228

- Máximo: 600V DC e 600V AC.
- Tensão DC: 200mV-2000mV-20V-200V-600V
- Tensão AC: 200V / 600V
- Corrente DC: 200u-2000uA-20mA-200mA-10A
- Resistência: 200-2k-20k-200k-2000k
- Entrada máxima: 600V DC, 600V AC
- Função de verificação de diodo e transistor
- Pilhas incluídas: 1.5V x 2.



15,96€

REF: 40156228

PINÇA AMPERIMÉTRICA

DT266



18,90€

REF: DT266

FERRO DE SOLDAR 240V 40W

40155640

- Suporte metálico
- Fabricado de acordo com as especificações BS EN60335-2-45. Aprovado por GS. Compatível com CE, UKCA e RoHS



13,63€

REF: 40155640

TESTA CIRCUITOS

40152674

- Aviso sonoro
- 6-24 Volt



18,29€

REF: 40152674

TESTA CIRCUITOS PROFISSIONAL

40152074

- Adequado para sistemas de 6 a 24 V
- Compatível com CE, UKCA e RoHS.



15,65€

REF: 40152074

TESTA CIRCUITOS AUTO

40154911

- Adequado para sistemas de 12 a 48 V
- Compatível com CE, UKCA e RoHS.



18,49€

REF: 40154911

TESTA CIRCUITOS ELECTRICOS

WT410

- Requer 2 baterias de bloco 9V
- Adequado até 42V



29,51€

REF: WT410

LÂMPADA DE PROVA 6 A 24V

WT1300

- Para circuitos DC de 6 a 24V
- Com cabo isolado de 640mm
- Pinça para fácil utilização
- Com tampa de protecção



3,11€

REF: WT1300

KIT DE REMOÇÃO DE AUTO-RÁDIOS

WT7033

- Para remoção de auto rádios originais
- Compatível com: Grupo VAG, Mercedes BMW, Opel, Fiat Kenwood, Clarion Sony, Pioneer Panasonic...



59,83€

REF: WT7033

KIT EXTRACTOR DE AIRBAGS

WT3388

- Para desmontar os sistemas de airbags dos volantes



22,83€

REF: WT3388

KIT DE 13 CHAVES PARA ALTERNADORES

404182

- Com controlo de binário
- Para remover polia do alternador
- Bits especiais p/ alternadores Renault e Bosch
- Compatível com VAG, BMW e Audi



31,76€

REF: 404182

KIT DE 17 CHAVES PARA ALTERNADORES

WT3005

- Para remoção/instalação de polias de alternador
- VW, Audi, Seat, Mercedes, Renault, BMW, For Renault, Fiat, etc.

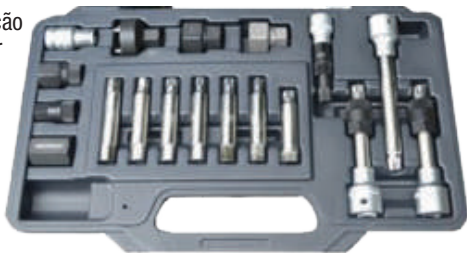

44,71€

REF: WT3005

FITA DUPLA FACE

- 35307 - 12 mm x 10 m - **1,90€**
- 35308 - 18 mm x 10 m - **2,95€**
- 35309 - 25 mm x 10 m - **3,70€**

- Fitas dupla face



1,90€

DESDE

FITA AUTO VULCANIZADORA

TSV195

- 19 mm x 5 m
- Faixa de Temperatura de -40°C a +90°C
- Repara grande variedade de cabos de alta tensão até 46kv
- Ideal para proteger tubos contra corrosão



5,47€

REF: TSV195

FITA ISOLANTE TEXTIL

TTI1925

- 19 mm x 25 m
- Temperatura: entre +10°C e +49°C
- Fita adesiva textil de alta qualidade, para agrupar e proteger cabos
- Garante proteção e flexibilidade duradora



5,76€

REF: TTI1925

TESTE MULTIFUNÇÕES AUTO

40157822

- Faixa de medição de tensão 0 - 70 Vcc, faixa de corrente CC 0 - 5 amp
- Faixa de temperatura: -50° a +205°C
- Frequência = 0 - 300kHz (onda quadrada)
- Faixa de resistência = 0 - 200kΩ.
- É necessária uma fonte de alimentação de 12-24 V.
- Equipado com proteção de fusível duplo,



238,71€

REF: 40157822

LEITOR DE CÓDIGOS DE FALHAS OBDII/EOBD

40157728

- Funciona com veículos: Gasolina (de 2001) e Diesel (de 2004) que são compatíveis com OBDII / EOBD
- Lê e limpa códigos de falha de problema OBDII / EOBD
- Apaga a luz indicadora de mau funcionamento do motor (MIL)
- Visor LCD retroiluminado
- Tamanho: 120 x 65 x 21mm



37,94€

REF: 40157728

DETECTOR DE VOLTAGEM SEM CONTACTO

40157015

- Fornece indicação sonora e visual de campos elétricos e magnéticos.
- Tensão de trabalho: 12 - 1000 V | Frequência: 50/60Hz.
- Corrente operacional: 18mA.
- Ambiente operacional: 0° - 40°C (30° - 104°F)



15,45€

REF: 40157015

CONJUNTO DE BITS TORX / XZN / HEX

404175

- 7 x 30mm e 7 x 75mm TX-STAR bits: T20, T25, T30, T40, T45, T50 e T55
- 5 x 30mm e 5 x 75mm XZN spline bits: 5, 6, 8, 10 e 12mm
- 7 x 30mm e 7 x 75mm hexagonal bits: 4, 5, 6, 7, 8, 10 e 12
- Adaptador 10mm 3/8" e 1/2"



31,76€

REF: 404175

SELANTE DE PÁRA BRISAS, 310 ML

PUW310

- À base de poliuretano
- Elasticidade permanente
- Secagem rápida
- Resistente aos raios uv



7,35€

REF: PUW310

KIT SELANTE DE PÁRA BRISAS

PUWKIT

- Kit composto por:
- Selante
- Toalhete desengordurante
- Primário
- Esponja aplicadora
- Fio trançado corta pára-brisa



14,90€

REF: PUWKIT

FIO CORTA PÁRA BRISAS

911XX

Para remoção de vidros e acabamentos.

91158 - Arame quadrado, rolo 50 m - 33,22€

91160 - Arame trançado, rolo 22 m - 14,14€



14,14€

DESDE

KIT REPARAÇÃO PÁRA-BRISAS

40155198

- Para todos os tipos de pára-brisas laminados
- Lâmpada UV necessária se usada interior
- Minimiza aparência de rachas nos pára-brisas e impede que se espalhem
- Para reparar apenas 1 camada de vidro



25,35€

REF: 40155198

KIT DE REMOÇÃO DE PÁRA-BRISAS

404057

- 7 peças
- Peça p/ remoção c/ pega: 270mm
- 2 pegas para arame de corte
- Bobine com 1,8 m de arame
- Peça de duplo gancho: 240mm
- Puxador com pega

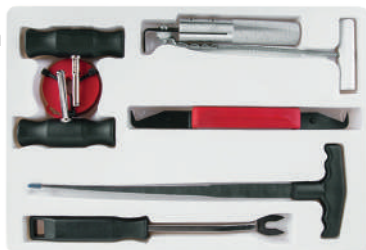

24,15€

REF: 404057

VENTOSAS

WT91XX

- Ventosas com copos de sucção Ø115mm

WT9112 - Ventosa Dupla - 9,90€

- Cap. transporte vertical: 80Kg max

- Cap. transporte horizontal: 100Kg max

WT9113 - Ventosa Tripla - 9,98€

- Cap. transporte vertical: 130Kg max

- Cap. transporte horizontal: 150Kg max



9,90€

DESDE

CHAVE LONGA 3/8"

40152899

- Para alinhamento dos faróis nos veículos Alfa Romeo, Fiat e Lancia
- Comprimento: 200mm



9,30€

REF: 40152899

KIT REMOÇÃO DE ESCOVAS E LIMPEZA LIMPA VIDROS

40155619

- 2 ferramentas essenciais para a manutenção do pára-brisas
- Braços ajustáveis
- Usado para redirecionar jactos de lavagem

40154751 - Saca limpa pára-brisas - 40,00€

40154824 - Caneta limpa jactos - 8,33€



42,80€

REF: 40155619

SACA LIMPA PÁRA-BRISAS

40153173

- Largura: 17mm (fixo); Alcance: 27mm
- Espessura pés cônicos: 1 - 2mm
- Rosca de parafuso
- Dimensionado para acesso difícil
- IMPORTANTE: Antes de usar, verificar se a barra roscada está bem lubrificada. Não precisa forçar



13,25€

REF: 40153173

FERRAMENTA AJUSTE BOCAL LIMPA PÁRA-BRISAS

40157268

- Aplicações: Mercedes-Benz W204, W207, W212, W218
- Perfil de dois slots (6 / 4 mm)
- Eixo de 55mm
- Equivalente OEM 001 589 02 16 00

12,80€

REF: 40157268



FERRAMENTA AJUSTE FARÓIS MERCEDES

40157091

- Ideal para acesso restrito
- Aplicação: Classe C de Mercedes-Benz (W205)
- Para ajustar os faróis ou a folga dos pára-choques e do capot
- Comprimento: 195mm
- 3/8"D



13,55€

REF: 40157091

MÁQUINA DE FOCAR FARÓIS

HL2019L

- Para ligeiros, pesados e motas
- Máquina mecânica
- Regulação manual
- Ajuste de inclinação
- Base fixa
- Luxómetro digital
- Lente laser



756,12€

REF: HL2019L

MÁQUINA DE FOCAR FARÓIS DIGITAL

HL12505

- Máquina electrónica
- Ponto laser
- Base fixa com rodas
- Visor com espelho
- Coluna giratória em alumínio
- Controlo electrónico CTF5
- Actualização via ligação RS232
- *Impressora* sob pedido - 360,00€
- Ideal para halogenio, xenon, bi-xenon e led



2.390,90€

REF: HL12505

KIT DE RESTAURAR FARÓIS

401577153

- Contém: pasta de polimento, adesivo UV, fita adesiva, esponja laranja, esponja branca, 6 lixas papel, polidor de mão



13,80€

REF: 401577153

FERRAMENTA AJUSTE FARÓIS VAG

40156695

- Aplicações: Audi A4 8K, A6 4G, A5 8T; Volkswagen Passat B8, Tourage II
- Extensão escalonada com perfil de 12 canais
- Comprimento do eixo: 300mm
- Punho de plástico.



21,60€

REF: 40156695

CHAVE DE AJUSTE PARA FARÓIS

40154583

- Chave Hex
- 7mm x 300 mm



2,90€

REF: 40154583

KIT DE RESTAURAR FARÓIS

KITHR600

- Líquido de 600 ml
- Copo de evaporação
- 6 folhas de lixa
- Funil de plástico
- Tampa curvada com anel de vedação de borracha
- Tampa plana com anel de vedação de borracha
- Adaptador AC-DC
- Adaptador 12v



72,00€

REF: KITHR600

RENOVADOR DE FARÓIS DE POLICARBONATO, 400 ML

HR400

- Spray fácil e rápido de usar
- Não contém ácidos
- Tratamento contra os raios UV
- Longa duração



11,94€

REF: HR400

RESTAURADOR DE FARÓIS

HR600

- Líquido 600 ml



23,17€

REF: HR600

COPO PARA KIT RESTAURADOR FARÓIS

HR600C

- Copo de evaporação



18,19€

REF: HR600C

KIT LIXAS DE AGUA

KITLIXAG

- 6 lixas
- Grão: 220, 280, 400, 600, 800, 1200



2,60€

REF: KITLIXAG

KIT CARROS ELÉCTRICOS

KITEV



- Kit inclui:

- Carro Ferramenta B117 com 7 Gavetas 94pcs
- Luvas Isolantes, tam. L
- Sobreluvas de couro
- Manta / Cobertura Transparente 1000V
- Grampo de Plástico 150mm x 4 uni.
- Boquilha de Autofixação 1000V (10, 20 e 30 mm)
- Vara de Salvamento
- Óculos Policarbonato Incolor
- Capacete Polietileno com Viseira Policarbonato
- Extintor 6 Kg CO₂
- Sapato Banjul S3 Fibra Vidro PU SRC
- Kit Bloqueio
- Tapete



2.998,00€

REF: KITEV

LUVAS ISOLANTES ELÉCTRICAS

- Luvas dieléctricas para trabalhos de tensão
- Devem ser sempre usadas com outras luvas
- Classe 1 com categoria AZC
- Espessura 1.5mm
- Tensão de prova: 10 000V (os testes eléctricos são efectuados em corrente alternada)
- De acordo com EN 60 903



SXREGE19 - Tamanho 9 - **85,41€**
SXREGE110 - Tamanho 10 - **85,41€**

85,41€

DESDE

SOBRELUVAS DE COURO

FPXEG001

- Tamanho único
- Com cano de 19cm
- deve ser usada sobre as luvas isolantes para as proteger dos diversos riscos
- Espessura: 0,9-1,2mm
- Fivela de aperto rápido para um melhor ajuste



71,98€

REF: FPXEG001

TESTE DE LUVAS PNEUMÁTICO

40156624

- Fornece um teste visual simples inflando a luva para detectar vazamentos de ar
- De acordo com o padrão EN60903



452,15€

REF: 40156624

AVENTAL DE PROTEÇÃO ARCO ELÉCTRICO

CT0604004

- 100% crute
- 60x90 cm
- Cintas em tecido com aperto por molas de plástico
- Excelentes propriedades mecanicas



13,51€

REF: CT0604004

SAPATO BANJUL S3 FIBRA VIDRO PU SRC

CT0124007XX

- Material: Pele nubuck hidrófuga;
- Forro: Malha tridimensional que proporciona uma melhor fluidez do calor no interior do calçado, com costuras posicionadas simetricamente
- Palmilha Interior: Amovível sobre EVA com absorção de choque no calcanhar
- Sola: Poliuretano dupla densidade resistente a hidrocarbonetos e antideslizante;
- Biqueira: Compósito resistente a impactos até 200J
- Tamanhos:
40, 41, 42, 43, 44,
45, 46, 47



76,73€

REF: CT0124007XX

ÓCULOS POLICARBONATO INCOLOR

CT0301035

- Lentes em policarbonato
- Hastes reguláveis e moldáveis para melhor conforto e estabilidade
- Sistema de ventilação nas proteções laterais;
- Compatível com uso de óculos graduados em simultâneo
- Peso: 43g



12,18€

REF: CT0301035

CAPACETE POLIETILENO COM VISEIRA POLICARBONATO

CT0202001

- Capacete com viseira em polietileno
- Arnês injetado a polietileno com 6 pontos de fixação (54 - 61cm)
- Ajuste manual através de roda dentada
- Banda de suor;
- Isolamento até 1000 VAC ou 1500 VdC;
- Viseira em policarbonato - 1,5 mm de espessura, 320 x190 mm
- Classe ótica: 2



25,00€

REF: CT0202001

BOQUILHA DE AUTOFIXAÇÃO

- Protetores de extremidade de cabo
- Isolados em 1000 V
- Colar de aperto flexível, evita danos ao isolamento do cabo

EGA73287 - Ø10 mm x 80 mm - **13,67€**
EGA73288 - Ø20 mm x 100 mm - **15,92€**
EGA73289 - Ø30 mm x 110 mm - **18,27€**



EGA732KIT - **47,76€**

Conj. de 3 pcs de terminal de cabo (10, 20 e 30mm)

13,67€

DESDE

GRAMPO DE PLÁSTICO 150MM

AL197975

- Comprimento: 150mm
- Abertura: 92mm
- Força max. aperto: 13Kg



2,90€

REF: AL19795

KIT BLOQUEIO

SV064297

- Conjunto prático para o dia a dia
- Para bloquear uma ampla variedade de interruptores de proteção



340,20€

REF: SV064297

EXTINTOR 6 KG CO2

PRPD2GA

- 6Kg CO2



50,41€

REF: PRPD2GA

VARA DE SALVAMENTO

FPTETS0FBS66

- Até 6 kV com 2,29 mts de secção única Ø 32 mm
- Fabricada em tubo de poliéster e fibra de vidro equipada com vedações à prova de humidade em ambas as extremidades, proteção de mão, cabo, bico, cabeça métrica M-10 e gancho de resgate.



182,45€

REF: FPTETS0FBS66

CONJUNTO DE POSTES E BASES COM CORRENTE

401561608 - 185,53€

- 4 postes plásticos com bases
- Corrente de 25m x 6mm em amarelo e preto para alta visibilidade

401561609 - 252,98€

- 6 postes plásticos com bases
- Corrente de 25m x 6mm em amarelo e preto para alta visibilidade



185,53€

DESDE

AVISOS DE PISO - 2 PCS

40157521



- 600g cada em polietileno
- Altura: 600mm
- Comprimento: 210mm (superior) x 305mm (inferior)

23,14€

REF: 40157521

CORRENTE DE PLÁSTICO 25M

401561238

- Preto e amarelo para alta visibilidade
- Tamanho da corrente: 25m x 6mm.

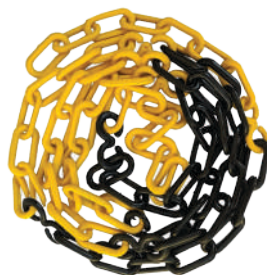

57,04€

REF: 401561238

TAPETE DE ALTA TENSÃO PARA PISO, 1M

40156622

- Classificado para tensões de trabalho até 17kV
- Largura 1000mm,
- Espessura 3mm,
- Peso 4kgs por metro



130,96€

REF: 40156622

POSTE DE SUPORTE DE CORRENTE + BASE

401561607

- Altura: 950mm.
- Feitos de polietileno de alta densidade
- Equipados com tampas de suporte de corrente



23,37€

REF: 401561607

ESTEIRA DE ALTA TENSÃO PARA PISO, 1M

40156676

- Protege de tensões ativas de até 1000V
- Facilmente instalado e montado.
- Dim.: 1400 mm x 1000 mm x 0,5 mm
- Peso: 0,8kg.



98,90€

REF: 40156676

CARRO DE FERRAMENTAS VDE BT700, 124 PCS

102117431

- Carro com variedade de 124 ferramentas
- Armazenadas em 5 organizadores de espuma de alta densidade (EVA)
- Aviso de alta tensão e conj. de sinais de segurança
- Chaves parafusos VDE: 2,5 - 8mm
- Chaves VDE PH: PH0 - PH3
- Chaves VDE PZ: PZ0 - PZ3
- Chaves VDE TX: T6 - T45
- Chaves Hex VDE: 2,5 - 8mm
- Teste de tensão
- Alicates VDE
- Roquete 3/8" VDE
- Chaves de caixa VDE 3/8": 8 - 22mm
- Chaves Hex VDE com punho em T: 4 - 14mm
- Cintas de segurança
- Barreiras



2.210,08€

REF: 102117431



TESTER ALTA VOLTAGEM CAT IV 1000V

40156843

- Ideal para veículos híbridos e medição de linhas de alta tensão
- CAT IV 1000v para teste de voltagens DC e AC: DC 6-1000v / AC 24-000v
- Ecrã gráfico com medições 6/12/24/50/120/230/400/690/1000v
- Verifica polaridade e continuidade em corrente DC
- Certificação CE, IP65 e EN61243-3



103,14€

REF: 40156843

MESA ELEVATÓRIA TIPO TESOURA

W120055

- Capacidade: 1200Kg
- Aliment.: 230V - 1ph - 50HZ | Motor: 0,75Kw
- Largura mesa: 770mm
- Comp. mesa: 1300 - 1410mm
- Alt. elevação: 580 - 1900mm
- Nível ruído: 75 dB



W120056

- Capacidade: 1500Kg
- Alimentação: 230V - 1ph - 50HZ | Motor: 0,75Kw
- Largura mesa: 800mm
- Alt. elevação: 670 - 1900mm
- Comp. mesa: 1740-2070mm
- Nível ruído: 75 dB

4.640,59€

REF: W120055

5.760,77€

REF: W120056

KIT FERRAMENTAS ISOLADAS 3/8" D, 50PCS

40157383

- Conjunto completo de ferramentas totalmente isoladas para trabalho sob tensão de até 1.000 V CA / 1.500 V CC, com chaves de caixa hexagonais, chaves de fenda, alicates e mangas isolantes



810,65€

REF: 40157383

CONJUNTO DE CHAVES DE BOCAS ISOLADAS VDE 7 PCS

40156048

- Medidas: 8, 10, 12, 13, 14, 17, 19mm
- IEC60900 para trabalho até 1000 V CA / 1500 V CC
- Chaves isoladas certificação VDE
- Fabricado em cromo vanádio



115,18€

REF: 40156048

SORTIDO DE MOLAS

FD0010

- Aprox. 192 peças



7,85€

REF: FD0010

SORTIDO PINÇAS PARA ELECTRICIDADE

FD1020

- Inclui alicates de capac.: 10, 25 e 30 AMP
- 30 peças sortidas



5,16€

REF: FD1020

SORTIDO PORCAS DE CRAVAR AÇO

FD1030

- Rosca M3, M4, M5, M6, M8 e M10
- Aprox. 150 peças



7,26€

REF: FD1030

SORTIDO PORCAS DE CRAVAR ALUMÍNIO

FD1040

- Rosca M3, M4, M5, M6, M8 e M10
- Aprox. 150 peças

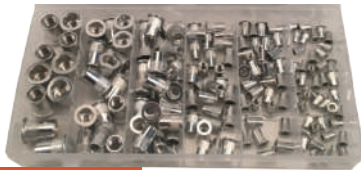

9,11€

REF: FD1040

SORTIDO DE O-RINGS

FD1048

- De 3mm a 22mm
- Aprox. 225 peças



5,44€

REF: FD1048

SORTIDO DE CAVILHAS DE MOLA

FD1060

- 2,4 x 31mm, 2 x 33mm, 2 x 40mm,
2,8 x 42mm, 3,5 x 45mm, 4 x 75mm
- Aprox. 150 peças



5,71€

REF: FD1060

SORTIDO DE LIGAÇÕES

FD1080

- Ligações rectas, cónicas rectas e em T
com tam.métricos
- Aprox. 113 peças



13,35€

REF: FD1080

SORTIDO DE ABRAÇADEIRAS PARA TUBOS DE COMBUSTÍVEL

FD1285

- 6,5, 8, 10, 11, 12, 14, 16 e 18 mm
- Aprox: 160 peças

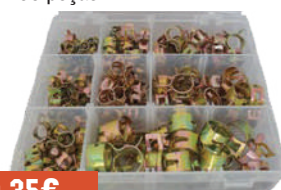

16,35€

REF: FD1285

SORTIDO DE ANILHAS DE COBRE DE COMPRESSÃO

FD2011

- M6, M8, M10, M12, M14, M16, M18
- Aprox: 150 peças

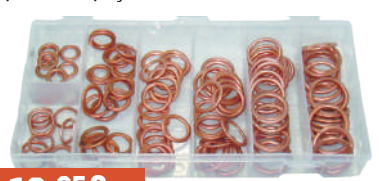

19,05€

REF: FD2011

SORTIDO DE MOLAS EM U + PARAFUSOS

FD6014

- Aprox. 170 peças



6,01€

REF: FD6014

SORTIDO DE ANILHAS DE ALUMÍNIO

FD6070

- Aprox: 450 peças



14,93€

REF: FD6070

SORTIDO ABRAÇADEIRAS DE TUBO

FD6078

- Aprox. 42 peças



11,63€

REF: FD6078

SORTIDO DE MOLAS DE COMPRESSÃO

FD6076

- Aprox. 140 peças

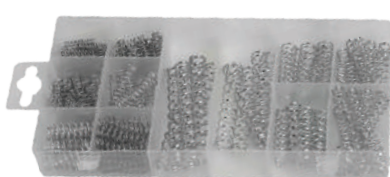

7,71€

REF: FD6076

SORTIDO FUSÍVEIS DE VIDRO

306030

- Aprox. 120 unidades, 8 tipos diferentes

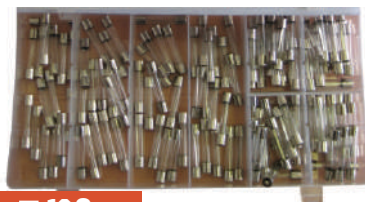

7,16€

REF: 306030

SORTIDO COPOS DE LUBRIFICAÇÃO

403055

- Aprox. 110 unidades,

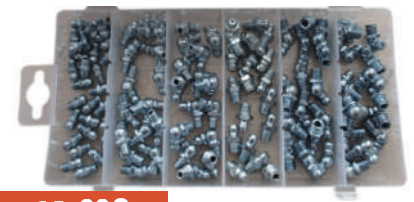

13,99€

REF: 403055

SORTIDO DE ANILHAS DE ALUMÍNIO

408099

- Aprox. 300 unidades



15,25€

REF: 408099

SORTIDO DE ANILHAS DE CHAPA

408100

- Aprox. 900 unidades



5,50€

REF: 408100

SORTIDO DE PORCAS DE ORELHA

408101

- Aprox. 150 unidades
- M5x0.5, M5x0.8, M6x0.5, M6x1.0, M8x1.0, M8x1.75mm



9,90€

REF: 408101

SORTIDO PORCAS FREADAS

408102

- Aprox. 146 unidades

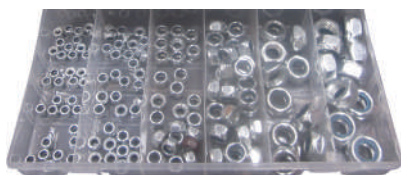

5,90€

REF: 408102

SORTIDO DE MOLAS PLÁSTICAS AUTO

408103

- Aprox. 168 unidades



21,15€

REF: 408103

SORTIDO DE CAVALETES MEIA-LUA

408104

- Aprox. 80 unidades



7,65€

REF: 408104

SORTIDO DE PINOS BLOQUEIO

408107

- Aprox. 60 unidades



7,99€

REF: 408107

SORTIDO DE CHAVETAS

408109

- Aprox. 550 unidades



6,35€

REF: 408109

SORTIDO DE FREIOS E-CLIP

408112

- Aprox. 300 unidades



7,60€

REF: 408112

SORTIDO DE FREIOS EXTERIORES

408113

- Aprox. 300 unidades
- Medidas 20-22-25-30-35-38-40-45mm



7,20€

REF: 408113

SORTIDO FREIOS INTERIOR/EXTERIOR

408114

- Aprox. 225 unidades



5,75€

REF: 408114

SORTIDO DE BUJÕES E ANILHAS

408140

- Aprox. 534 unidades

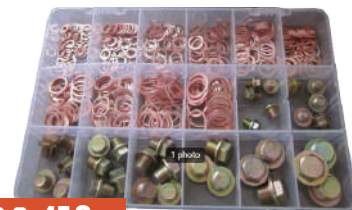

33,45€

REF: 408140

SORTIDO DE ANILHAS DE COBRE

408116

- Aprox. 220 unidades

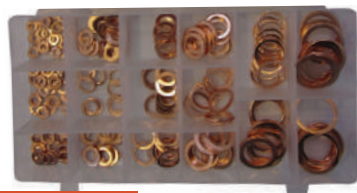

15,75€

REF: 408116

ANILHAS DE COBRE

- 20 unidades
FD9012 - 12mm - 3,40€
FD9014 - 14mm - 4,10€
FD9016 - 16mm - 4,10€



3,40€

DESDE

SORT. PARAFUSOS DE TRAVÃO ALLEN

408117

- Aprox. 200 unidades



7,55€

REF: 408117

SORT. MOLAS COMPRESSÃO/EXPANSÃO

408118

- Aprox. 200 unidades
- 20 tipos diferentes.



4,75€

REF: 408118

SORT. ESFERA AÇO P/ ROLAMENTOS

408161

- Aprox. 470 peças



5,99€

REF: 408161

SORTIDO DE PORCAS

408162

- Aprox. 650 unidades



7,60€

REF: 408162

SORTIDO DE MOLAS COMPRESSÃO

408163

- Aprox. 38 unidades



3,35€

REF: 408163

SORTIDO DE ANILHAS DE SEGURANÇA

408174

- Aprox. 260 unidades



9,06€

REF: 408174

SORTIDO MOLAS DE ACELADOR / EMBRAIAGEM

31845

- Aprox. 35 peças,
- 8 tamanhos



Connect
Workshop Consumables

38,45€

REF: 31845

SORTIDO REBITES PRETOS POP

31844

- Aprox. 200 peças



Connect
Workshop Consumables

28,80€

REF: 31844

SORTIDO DE REBITES POP

31843

- Aprox. 475 peças



Connect
Workshop Consumables

37,90€

REF: 31843

SORTIDO TERMINAIS ISOLADOS VERMELHOS

31850

- Entrada do cabo:
0,5mm² a 1,5mm²
- Aprox. 260 uni.



Connect
Workshop Consumables

32,10€

REF: 31850

SORTIDO TERMINAIS ISOLADOS AZUL

31851

- Entrada do cabo:
1,5mm² a 2,5mm²
- Aprox. 280 uni.



Connect
Workshop Consumables

29,95€

REF: 31851

SORTIDO TERMINAIS ISOLADOS AMARELO

31852

- Entrada do cabo:
4mm² a 6mm²
- Aprox. 110 uni.



Connect
Workshop Consumables

22,95€

REF: 31852

SORTIDO TERMINAIS ISOLADOS

31853

- Entrada do cabo:
0,5mm² a 6mm²
- 200 peças



Connect
Workshop Consumables

21,80€

REF: 31853

SORTIDO DE TERMINAIS

31854

- Entrada do cabo:
0,5mm² a 6mm²
- 200 peças



Connect
Workshop Consumables

22,10€

REF: 31854

SORTIDO DE TERMINAIS

31855

- Entrada do cabo:
0,5mm² a 6mm²
- 100 unidades



Connect
Workshop Consumables

33,99€

REF: 31855

SORTIDO DE FUSÍVEIS STANDARD

31856

- Aprox. 80 unidades
- De 2A a 30A



Connect
Workshop Consumables

17,10€

REF: 31856

SORTIDO DE FUSÍVEIS MINI

31857

- Aprox. 100 unidades
- Conj. misto de 10 mini fusíveis de 2 a 30A



Connect
Workshop Consumables

18,15€

REF: 31857

SORTIDO DE FUSÍVEIS BAIXO PERFIL MINI

31858

- Aprox. 100 unidades
- De 2A a 30A



Connect
Workshop Consumables

16,75€

REF: 31858

SORTIDO DE MAXI FUSÍVEIS

FD1120

- Aprox. 24 unidades de 20A a 70A



7,95€

REF: FD1120

SORTIDO FUSÍVEIS VIDRO | CERAMICA

31859

- Aprox. 480 unidades de 2A a 50A



Connect
Workshop Consumables

43,80€

REF: 31859

SORTIDO DE PORCAS

31860

- Aprox. 370 uni.
- Tamanhos de M6 a M12



Connect
Workshop Consumables

21,95€

REF: 31860

SORTIDO DE PORCAS FRENADAS

31861

- Aprox. 220 uni.
- Tamanhos de M6 a M12



Connect
Workshop Consumables

23,95€

REF: 31861

SORTIDO DE ANILHAS DE CHAPA

31862

- Aprox. 800 uni.
- Tamanhos de M5 a M16



Connect
Workshop Consumables

23,59€

REF: 31862

SORTIDO DE ANILHAS DE CHAPA

31863

- Aprox. 800 uni.
- Tamanhos de M5 a M20



Connect
Workshop Consumables

30,40€

REF: 31863

SORTIDO DE ANILHAS DE CHAPA

31864

- Aprox. 800 uni.
- Tam.: 3/16", 1/4", 5/16", 3/8", 7/16", 1/2".



Connect
Workshop Consumables

22,85€

REF: 31864

SORTIDO ANILHAS CHAPA ABA LARGA M2-M12

FD1811

- Aprox. 240 uni.



9,52€

REF: FD1811

SORTIDO DE ANILHAS DE ABA LARGA

31868

- Aprox. 230 uni.



Connect
Workshop Consumables

25,98€

REF: 31868

SORTIDO DE ANILHAS DE ALUMÍNIO

31865

- Aprox. 800 uni.



Connect
Workshop Consumables

31,84€

REF: 31865

SORTIDO DE ANILHAS DE MOLA

31866

- Aprox. 800 uni.



Connect
Workshop Consumables

19,04€

REF: 31866

SORTIDO DE ANILHAS VARIADAS

31869

- Aprox. 250 uni.



Connect
Workshop Consumables

55,90€

REF: 31869

SORTIDO DE ANILHAS DE COBRE

31870

- Aprox. 225 uni.



Connect
Workshop Consumables

39,41€

REF: 31870

SORTIDO ANILHAS COBRE P/INJECTORES

FD2015

- Aprox. 551 uni.
- Várias espessuras



82,43€

REF: FD2015

SORTIDO DE ANILHAS BRICK

31874

- Aprox. 100 uni.



Connect
Workshop Consumables

46,14€

REF: 31874

ANILHAS BRICK

- 20 unidades
- FD4112 - 12mm - 2,15€
- FD4114 - 14mm - 2,15€
- FD4116 - 16mm - 2,45€



2,15€

DESDE

SORTIDO DE ANILHAS DE FIBRA

31872

- Aprox. 610 uni.



Connect
Workshop Consumables

26,00€

REF: 31872

SORTIDO DE CHAVETAS

31875

- Aprox. 1000 uni.



Connect
Workshop Consumables

26,02€

REF: 31875

SORTIDO CAVILHAS ELÁSTICAS

31877

- Aprox. 300 uni.



Connect
Workshop Consumables

38,78€

REF: 31877

SORTIDO DE LIGAÇÕES

31879

- Aprox. 25 unidades



Connect
Workshop Consumables

89,12€

REF: 31879

SORTIDO DE BICONES DE TRAVÃO

31881

- Aprox. 135 uni.
- MM e UNF - Machos e Fêmeas



Connect
Workshop Consumables

39,18€

REF: 31881

SORTIDO SANGRADOR DE TRAVÃO

31882

- Aprox. 60 uni.



Connect
Workshop Consumables

56,63€

REF: 31882

SORTIDO DE PASSA FIOS

31883

- Aprox. 240 uni.



Connect
Workshop Consumables

18,78€

REF: 31883

SORTIDO DE TERMINAIS

31884

- Aprox. 80 uni.



Connect
Workshop Consumables

50,67€

REF: 31884

SORTIDO ANILHAS COMPRESSÃO COBRE

31885

- Aprox. 250 uni.



Connect
Workshop Consumables

67,24€

REF: 31885

SORTIDO DE BICONES BRONZE

31887

- Aprox. 200 uni.



Connect
Workshop Consumables

45,71€

REF: 31887

SORTIDO DE SERRA CABOS

31889

- Aprox. 48 uni.



Connect
Workshop Consumables

39,94€

REF: 31889

SORTIDO DE ANILHAS P/ BUJÕES ÓLEO

31890

- Aprox. 240 uni.



Connect
Workshop Consumables

53,63€

REF: 31890

SORT. AFINADORES TRAVÃO TAMBOR

31891

- Aprox. 200 uni.



Connect
Workshop Consumables

68,41€

REF: 31891

SORTIDO MANGA TERMO RETRÁCTIL

31893

- Aprox. 350 uni.



Connect
Workshop Consumables

19,86€

REF: 31893

SORTIDO LIGAÇÕES DIREITAS

31895

- Aprox. 70 uni.



Connect
Workshop Consumables

43,24€

REF: 31895

SORTIDO DE LIGAÇÕES MÉTRICAS

31897

- Aprox. 17 uni.



Connect
Workshop Consumables

33,57€

REF: 31897

SORTIDO DE BUJÕES ÓLEO

32753

- Aprox. 24 unidades
- Para: Vauxhall,
Mini e Ford



Connect
Workshop Consumables

57,73€

REF: 32753

SORTIDO DE BUJÕES ÓLEO

32754

- Aprox. 24 unidades
- Para Citroen, Peugeot,
Renault e Volkswagen



Connect
Workshop Consumables

56,84€

REF: 32754

SORT. GRAMPOS P/ MANGUEIRA TRAVÃO

34157

- Aprox. 80 uni.



Connect
Workshop Consumables

42,55€

REF: 34157

SORTIDO ANILHAS DE COBRE

34999

- Aprox. 150 uni.



Connect
Workshop Consumables

45,43€

REF: 34999

SORT. PARAFUSOS AUTO ROSCANTES

35001

- Aprox. 330 uni.
- Cabeça
de tremço PZ



Connect
Workshop Consumables

23,84€

REF: 35001

SORT. PARAFUSOS AUTO ROSCANTES

35002

- Aprox. 700 uni.
- Tipo AB Point



Connect
Workshop Consumables

29,94€

REF: 35002

SORT. PARAFUSOS AUTO ROSCANTES

35003

- Aprox. 615 uni.
- Cabeça
de embeber PH



Connect
Workshop Consumables

18,69€

REF: 35003

SORTIDO DE FREIOS INT./EXT.

35004

- Aprox. 280 uni.



Connect
Workshop Consumables

23,12€

REF: 35004

SORTIDO PARAFUSOS / PORCAS M6

35010

- Aprox. 295 uni.



Connect
Workshop Consumables

26,18€

REF: 35010

SORTIDO PARAFUSOS / PORCAS M8

35011

- Aprox. 154 uni.



Connect
Workshop Consumables

25,63€

REF: 35011

SORTIDO PARAFUSOS / PORCAS M10

35012

- Aprox. 88 uni.



Connect
Workshop Consumables

26,92€

REF: 35012

SORTIDO DE PINOS DE ENGATE

35013

- Aprox. 175 uni.



Connect
Workshop Consumables

71,88€

REF: 35013

SORTIDO DE PARAFUSOS

35014

- Aprox. 150 uni.



Connect
Workshop Consumables

37,08€

REF: 35014

SORTIDO DE PORCAS DE FLANGE

35015

- Aprox. 225 uni.



Connect
Workshop Consumables

28,69€

REF: 35015

SORTIDO DE PORCAS MAMA

408177

- Variedade com 6 tipos diferentes de porcas



3,45€

REF: 408177

MANGA RETRÁCTIL

33060 - 6.4mm - 10,57€

33061 - 12.8mm - 10,82€

33062 - 19.1mm - 11,27€

33063 - 25.4mm - 15,47€

33064 - 38.0mm - 26,04€



Connect
Workshop Consumables

10,57€

DESDE

SORTIDO MANGAS TERMO RETRÁCTEIS

36818

- Aprox. 171 uni.



Connect
Workshop Consumables

13,82€

REF: 36818

MANGAS DE SOLDA

FD6049

- Aprox. 120 uni.



9,52€

REF: FD6049

SORTIDO LIGAÇÕES ELÉTRICAS À PROVA DE ÁGUA

37325

- Aprox. 426 uni.



Connect
Workshop Consumables

82,51€

REF: 37325

SORTIDO FICHAS VW SÉRIE 1.5

37396

- Aprox. 47 unidades



Connect
Workshop Consumables

88,90€

REF: 37396

SORTIDOS FICHAS VW SÉRIE 3.5

37397

- Aprox. 28 unidades



Connect
Workshop Consumables

55,41€

REF: 37397

SORTIDOS FICHAS VW SÉRIE 6.3

37398

- Aprox. 16 unidades



Connect
Workshop Consumables

32,00€

REF: 37398

SORTIDO CONECTORES ELÉTRICOS BMW / MERCEDES

37409

- Aprox. 24 unidades



Connect
Workshop Consumables

51,98€

REF: 37409

SORTIDO CONECTORES ELÉTRICOS BMW / MERCEDES

37410

- Aprox. 24 peças, 2 conectores de cada tipo



Connect
Workshop Consumables

76,67€

REF: 37410

SORTIDO CONECTORES ELÉTRICOS PARA FARÓIS FORD & GM

37414

- Aprox. 24 uni.



Connect
Workshop Consumables

81,37€

REF: 37414

SORTIDO TERMINAIS NÃO ISOLADOS VW

37399

- Aprox. 1200 unidades



93,55€

REF: 37399

Connect
Workshop Consumables

SORTIDO DE MOLAS PLÁSTICAS AUTO

connect
Workshop Consumables



42,56€

DESDE

Código	Unidades Aprox.	Aplicação	Preço €
36000	360	Toyota, Lexus	62,80
36009	418	Honda	61,76
36017	408	Nissan	62,80
36022	475	Mazda	51,47
36023	370	Mitsubishi	51,47
36024	415	Ford	55,98
36025	290	BMW	60,51
36028	270	Mercedes-Benz	60,51
36030	255	Volkswagen	54,51
36032	160	Audi	65,96
36034	300	Vauxhall, Opel	54,06
36035	345	Peugeot, Citroën	62,27
36037	340	BMW, Ford, GM, Land Rover, Mazda, Mercedes-Benz, Nissan, Toyota, Vauxhall Opel, Volkswagen e uso geral	66,29
36038	235	BMW, Chrysler, Ford, GM e Volkswagen	59,53
36039	308	Fiat	65,61
36041	350	BMW, Daewoo, Ford, GM, Land Rover, Mercedes-Benz, Peugeot, Volvo e Grupo Volkswagen	87,53
36042	350	Volvo	64,73
36043	350	Toyota, Nissan, Mazda, BMW, Ford, Volkswagen	63,53
36044	240	Audi, Chrysler, Ford, GM, Honda, Kia, Land Rover, Mazda, Mercedes-Benz, Nissan, Volkswagen e uso universal	74,35
36045	280	Land Rover e Range Rover	76,20
36047	335	GM, Honda, Mazda, Mitsubishi, Nissan, Subaru, Suzuki, Toyota	63,90
36048	320	BMW, Citroën, Ford, Land Rover, Mercedes-Benz, Peugeot, Vauxhall Opel, Grupo VW (Audi, Seat, Skoda, VW)	76,67
36049	110	Audi, Seat Skoda e Volkswagen	56,78

EXPOSITOR ABRAÇADEIRAS INOX

31709

- 110 pcs + chave de abraçadeiras

connect
Workshop Consumables

182,06€

REF: 31709



SORTIDO ABRAÇADEIRAS

408139

- 50 pcs + chave de abraçadeiras 8mm

19,86€

REF: 408139



CONJ. FERRAMENTAS COMPÓSITO + SORTIDO MOLAS

FD3050

- 5 ferramenta de remoção de estofos e frisos
- 10 abraçadeiras
- 665 molas



20,90€

REF: FD3050

EXPOSITOR COM BUJÕES

36810

- Contém 72 unidades
- Expositor de balcão tipo carrossel
- Alfa Romeo, BMW, Chrysler, Citroën, Fiat, Ford, Honda, Jaguar, Kia, Land Rover, Lexus, Mazda, Mercedes-Benz, MINI, Nissan, Opel, Peugeot, Renault, Saab, Suzuki, Toyota, Volvo, VW.



connect
Workshop Consumables

322,35€

REF: 36810

CAIXA ORGANIZADORA COM DIVISÓRIAS

Caixa de armazenamento de plástico (PP) empilhável com pega de transporte, divisórias removíveis que permitem a configuração de 10 a 18 compartimentos

30275 - Pequena: 380 x 270 x 60mm - 7,24€

30276 - Média: 389 x 310 x 67 mm - 9,76€

30277 - Grande: 470 x 373 x 80 mm - 16,29€



connect
Workshop Consumables

7,24€

DESDE

EXPOSITOR DE 6 PRATELEIRAS

35017

- Tamanho (A x L x P):
555 mm x 300 mm x 210 mm
- Armação metálica revestido em PVC preto
- Vazio, não contém nenhuma caixa



73,53€

REF: 35017

connect
Workshop Consumables

EXPOSITOR DE 5 PRATELEIRAS

35018

- Tamanho: (A x L x P):
460 mm de altura x 300 mm x 210 mm
- Comporta até 10 caixas
- Armação metálica revestido em PVC branco
- Vazio, não contém nenhuma caixa



66,16€

REF: 35018

connect
Workshop Consumables

SORTIDO FIXAÇÕES METAL

36040

- Aprox. 400 uni.



connect
Workshop Consumables

82,90€

REF: 36040

SORTIDO FIXADORES PARAFUSO METAL

35993

- Aprox. 100 uni.



connect
Workshop Consumables

53,78€

REF: 35993

SORTIDO FIXADORES PARAFUSO METAL

35994

- Aprox. 135 uni.



connect
Workshop Consumables

50,47€

REF: 35994

SORTIDO O-RINGS IMPERIAL

35160

- Aprox. 382 uni.
- Resistente gasolina e óleo



connect
Workshop Consumables

30,37€

REF: 35160

SORTIDO O-RINGS METRICO

WT419

- Aprox. 419 uni.



9,75€

REF: WT419

SORTIDO O-RINGS METRICO

35161

- Aprox. 386 uni.
- Resistente gasolina e óleo



connect
Workshop Consumables

31,90€

REF: 35161



FERRAMENTAS PARA MOTAS

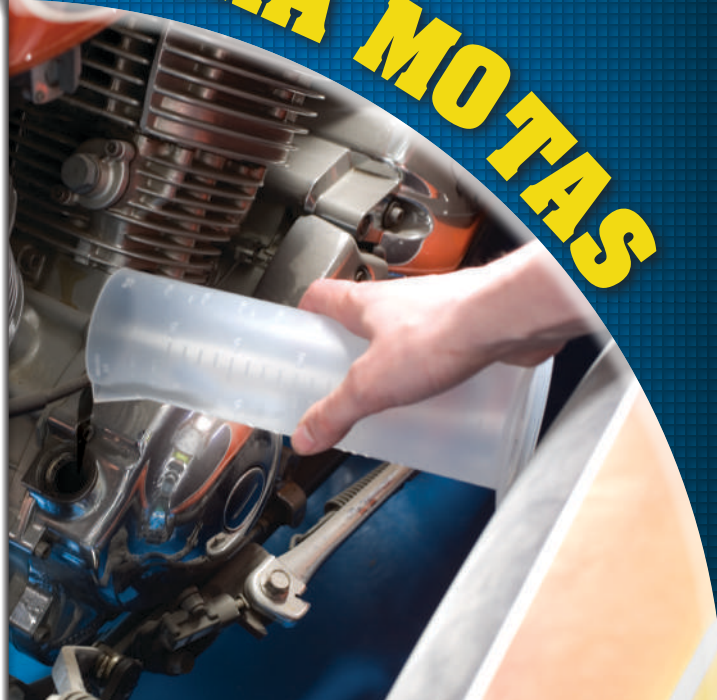

LASER[®]

TOOL CONNECTION

Connect
Workshop Consumables



GEL LAVA MÃOS DE LARANJA

HWG4000L

- 4 litros, aroma de laranja
- Remove sujidade difícil e protege as mãos
- Aplicar diretamente sobre as mãos sem água. Esfregar bem para diluir a sujidade. Enxaguar com água abundante e secar completamente



12,90€

REF: HWG4000L

DESINFECTANTE LIMPA SUPERFÍCIES

- Mata / inibe vírus e bactérias até 5 horas em superfícies
- Base de etanol

SFTS1 - 750 ml com doseador - **4,35€**

SFTS1C - 1 lt - **5,14€**

SFTS5 - 5 lt - **15,35€**



4,35€

DESDE

DESINFECTANTE LAVA MÃOS

- Protege e apoia as defesas antibacterianas de proteção natural da pele
- Mata vírus e bactérias

SFHS5 - 5 lts - **16,53€**

SFHS1 - 1 lt - **4,84€**



4,84€

DESDE

PASTA LAVA MÃOS LIMÃO

HWP4000E

- Fragrância a limão com excelentes propriedades de limpeza

- 4 Kg



8,98€

REF: HWP4000E

DOSEADOR PARA PASTA LAVA MÃOS

HWP4000D

- Suporte de parede com extremidades em espiral



12,00€

REF: HWP4000D

TOALHETES COM ÁLCOOL PARA OFICINAS

35357

- Forma fácil e rápida de limpar mãos, ferramentas e superfícies
- Um toalhete é suficiente para tudo
- Feito com azeite de oliveira, derivados de glicose, óleo mineral, lanolina e loção hidratante, limpa as mãos, sente frescura e conforto após o uso
- Fórmula de óleo de limão
- Limpa gordura, óleo, alcatrão, silicone, tinta e muito mais
- Caixa com tampa de rosca para manter os toalhetes frescos
- Toalhetes extra largos 203 x 203 mm



21,73€

REF: 35357

LUVAS MANUTRIL FLEX GRIP

- Protegem as mãos de sujidade, fuligem, óleo...
- Extra fortes e resistentes a rasgos, graças à espessura de nitrilo de 0,2 mm
- Duráveis, flexíveis e sem pó
- Textura de diamante, para elevada aderência

970916 - **12,80€**

- Preto
- Tam. L
- 100 uni.

970912 - **12,80€**

- Laranja
- Tam. L
- 100 uni.



LUVAS DE NITRILU

GRIPPAZ

- Texturadas para maior tracção
- Ultra resistentes
- Ambidextro - sem mão específica
- 100% Nitrilo, sem vestígios de latex

TEXTURADAS



- Preto - **11,25€**

- G246BM** - Tam. M
- G246BL** - Tam. L
- G246BXL** - Tam. XL

- Laranja - **11,25€**

- G2460M** - Tam. M
- G2460L** - Tam. L
- G2460XL** - Tam. XL



DISPENSADOR DE LUVAS

40157722

- Dimensões: 253 x 143 x 95 mm
- Para tamanhos mais comuns de caixas, ideal para luvas Connect Grippaz
- Capacidade de peso: 3,6 kg



15,88€

REF: 40157722

CALÇADO DE SEGURANÇA

CTO122069XX - 104,08€

- Sapato New Flox S1PS Alumínio E-TPU SR ESD
- Material: Tecido técnico de multicamada (fly knitting)
- Preto e Verde



CTO124064XX - 109,39€

- Sapato New Iris S3S Alumínio E-TPU SR ESD
- Material: Filme TPU / tecido oxford / microfibra
- Preto e Laranja



- BIQUEIRA: Alumínio resistente a impactos até 200J;
- FORRO: Malha tridimensional (sandwich); Costuras posicionadas simetricamente; Reforço anti abrasão na zona do calcanhar;
- PALMILHA INTERIOR: Amovível em poliuretano, forrada a tecido, com absorção de choque na zona do calcanhar; Antiestática; Apoio do arco plantar; Perfurada; Camada intermédia em espuma (memory foam);
- SOLA: Poliuretano de dupla densidade com inserção de poliuretano termoplástico expandido (E-TPU); Excelente absorção ao choque graças à sua estrutura de células fechadas;
- PALMILHA: Não metálica resistente a 1.100N (teste realizado com um prego de 3 mm de diâmetro);

REF. PRETO E VERDE	REF. PRETO E LARANJA	N.º
-	CTO12406434	34
CTO12206935	CTO12406435	35
CTO12206936	CTO12406436	36
CTO12206937	CTO12406437	37
CTO12206938	CTO12406438	38
CTO12206939	CTO12406439	39
CTO12206940	CTO12406440	40
CTO12206941	CTO12406441	41
CTO12206942	CTO12406442	42
CTO12206943	CTO12406443	43
CTO12206944	CTO12406444	44
CTO12206945	CTO12406445	45
CTO12206946	CTO12406446	46
CTO12206947	CTO12406447	47
CTO12206948	CTO12406448	48

SUPRESSORES DE RUÍDOS

40152931

- Usar em altos níveis de ruído: 23dB NRR (classificação de redução de ruído), 26dB SNR (relação sinal-ruído).
- Design leve, encaixe confortável e com firmeza.
- Material composto.
- Compatível com CE e UKCA.



9,78€

REF: 40152931

ÓCULOS DE PROTEÇÃO

80700001

- Lentes e armação em policarbonato
- Revestimento da lente: anti-riscos e anti-embaciamento
- Cor da lente: transparente
- Normas e certificações: CE, EN 166.2001



2,45€

REF: 80700001

TAPETE ANTI-FADIGA

40156419

- Tamanho: 600 x 900 x 16 mm
- Reduz a pressão de 54,86% nos pés, aumentando o conforto e a produtividade
- Bordas antiderrapantes



57,78€

REF: 40156419

PROTETORES DE JOELHOS

KW38001

- Feito de espuma PE de três camadas, altamente comprimida e resistente à água
- Ajuda útil para atividades de joelhos
- 470 x 200 x 30 mm



6,55€

REF: KW38001

GOLA DE PROTEÇÃO

40158057

- Leve e multifuncional. Ideal para usar sob um capacete para manter o pescoço e a cabeça aquecidos, bem como evitar que o suor passe para o forro do capacete.
- Fabricado em poliéster altamente elástico.
- Pode ser usado como lenço, chapéu, gorro, faixa na cabeça, pulseira ou máscara facial.
- Tamanho: 43 x 25 cm



6,49€

REF: 40158057

COLETE REFLETOR

Y01T01

- 100% Poliéster;
- Duas bandas refletoras;
- Fecho em velcro;
- Norma CE: EN ISO 20471:2013
- Cor: Amarelo ou Laranja
- Tamanhos: M, L, XL, XXL



2,78€

REF: Y01T01

KIT AUTO PRIMEIROS SOCORROS

12010011

- Adesivo hipoalergénico 5 x 1,2 cm
- Compressa TNT estéril (5 uni.) 7,5 x 7,5 cm
- Compressa gaze parafinada 10 x 10 cm
- 2 toalhetes pequenos 70% álcool
- Manta térmica 2100 x 1600 mm
- 10 pensos rápidos 19mm x 72 mm
- Ligadura cambric 5 x 7 cm
- Ligadura elástica poliamida 4 m x 5 cm
- Ligadura pano 5 m x 20 cm
- 2 luvas látex
- Tesoura e pinça;
- Bolsa 2L



25,45€

REF: 12010011

PANOS MICROFIBRAS (CX 50)

37310

- 80% poliéster, 20% poliamida
- Lavável e reutilizável
- 30 x 30 cm



36,92€

REF: 37310

PANOS MICROFIBRAS AMARELOS + CINZENTO

37309

- Caixa dispensadora de 50 pano de limpeza multiuso
- Lavável e reutilizável
- 80% poliéster, 20% poliamida
- 30cm x 30cm



35,27€

REF: 37309

CAMURÇA DE LIMPEZA

730002

- Para secagem suave de todas as superfícies sensíveis
- Absorção mais rápida em comparação com camurças convencionais
- Tam. 66 x 43 cm



5,33€

REF: 730002

TOALHA MICROFIBRAS

40155988

- 450mm x 380mm
- Acabamento acetinado p/ evitar arranhões
- Para acabamento interno e carroceria



7,51€

REF: 40155988

PANOS DE ALGODÃO

C25

- Muito resistente, não deixa resíduos e fios
- Pintura e limpezas gerais
- Caixa de 5 unidades



11,39€

REF: C25

CONJUNTO 5 PANOS MICROFIBRAS CARBONO 50X40CM

CC1245

- Combinação de microfibras e fibras de carbono
- Pano muito flexível com elevada capacidade de absorção
- Efeito antibacteriano
- Longa vida útil de até 500 lavagens (quando lavado até 60 ° C)

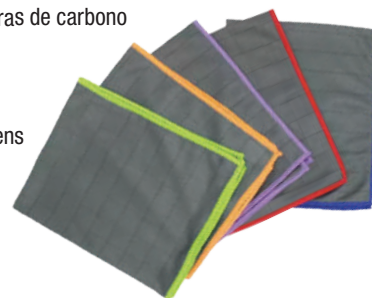

17,33€

REF: CC1245

PANOS DE ALGODÃO BRANCOS

C02

- Fibra mista 200g



1,49€

REF: C02

ROLOS DE PAPEL DE LIMPEZA

C90

- Pack de 6 rolos azuis
- 130m x 190 mm



19,33€

REF: C90

TOALHA DE SECAGEM DE LÃ MICROFIBRA - XL

40158833

- Pano microfibra de lã coral de alta qualidade
- Ultra-absorvente que secar rapidamente grandes áreas
- Tamanho: 120 x 60 cm
- 500 g/m².
- Amarelo/cinza frente e verso



18,41€

REF: 40158833

CONJ. DE 3 PANOS MICROFIBRAS

35354

- 80% poliéster, 20% nylon
- 40 x 40 cm



5,94€

REF: 35354

KIT APLICAÇÃO MASSA POLIMENTO

35351

- Esponja de aplicação preta - 80% poliéster, 20% nylon.
- Almofada de corte branca - 100% poliéster.
- Almofada de polimento de microfibra amarela - 100% poliéster
- 3 peças



5,06€

REF: 35351

PANO E LUVA LAVAGEM MICROFIBRA

35355

- Ideal para lavar, polir e limpar o pó
- 80% poliéster, 20% nylon



10,51€

REF: 35355

ESPONJA P/ ESFOLIAÇÃO E LAVAGEM

35353

- 19 cm x 12,5 cm x 4,5 cm
- 80% poliéster e 20% nylon para maior absorção de água.



4,73€

REF: 35353

ESPONJA LAVAGEM, 6 UNIDADES

35359

- 300 x 203 x 115 mm
- Extra grossa e super absorvente



8,41€

REF: 35359

ESPONJA LAVAGEM 2 EM 1

35352

- 23 x 12 x 5 cm
- 80% poliéster, 20% nylon



5,45€

REF: 35352

ALMOFADA LIMPEZA 2 EM 1

35350

- Lado de microfibra com textura absorvente, o tecido abrasivo ajuda a remover a sujidade e marcas mais difíceis
- 20 x 16 cm



5,00€

REF: 35350

ESCOVA LIMPEZA CABEÇA DUPLA PARA VENTILADORES AUTO

401577151

- Ideal para limpeza de aberturas de ventilação e painel de controlo
- Comp.: 165 x 40 mm



2,61€

REF: 401577151

KIT LAVAGEM CARRO, 4PCS

35356

- Escova jantes de liga leve: comp. total 28cm
- Esponja microfibra: 23 x 12 x 5,5 cm
- Luva microfibra: 25 x 18cm
- Pano microfibra: 40x 40 cm



15,53€

REF: 35356

KIT DE LAVAGEM DE CARROS

401577150

- Inclui: Balde dobrável, esponja, limpa-vidros, luva de lavagem, escova de rodas, pano de microfibra
- Fornecido com estojo de transporte para armazenamento prático



24,49€

REF: 401577150

CONJUNTO DE PINCÊS DE LIMPEZA DE DETALHE, 5 PCS

40157844

- Diâmetros da cabeça da escova: 20, 25, 30, 35 e 40 mm.



16,88€

REF: 40157844

ESCOVA FLEXIVEL PARA JANTES

40153517

- Escova com cerdas resistentes para remover sujidade sem riscar
- Cabeça flexível para limpeza interna
- Cabo plástico com gancho para pendurar
- Comp. total: 250 mm
- Cabeça da escova: 130 mm de comp.



3,08€

REF: 40153517

KIT 3 ESCOVAS LIMPA JANTES

40155008

- Conjunto inclui: escova grossa, escova fina e esponja abrasiva.
- Escovas com cerdas macias e fortes para limpeza eficaz e sem arranhões.
- Com furos para pendurar.



9,94€

REF: 40155008

ESCOVA DE LAVAGEM COM LIGAÇÃO MANGUEIRA

40155458

- Comp. total escova: 370 mm (extra longo, para limpeza de áreas de difícil acesso)
- Cabeça cónica e cerdas antirriscos removem a pó e sujidade de forma eficaz
- Fornecido com ligação rápida



6,00€

REF: 40155458

ESCOVA DE LAVAGEM 70CM

40155860

- Escova angular ideal para lavagem de tejadilhos
- Cabo de 70 cm em alumínio
- Uso doméstico / auto
- Dois punhos



16,08€

REF: 40155860

ESCOVA EXTENSÍVEL MICROFIBRA

40157712

- Cabeça rotativa de 180°, possibilidade de destacar para uso manual
- Microfibra destacável para limpeza
- Pega extensível de 64 a 108 cm



17,82€

REF: 40157712

ESCOVA DE LAVAGEM EXTENSÍVEL



- Liga / desliga na pega
- Pega extensível até 1,7m
- Cabeça super macia 10", com fluxo através de jato

40153874 - Escova com extensão - 31,22€

40153875 - Cabeça - 10,73€

10,73€

DESDE

ESCOVA LAVAGEM PESADOS, 1,7M A 3,2M

40155408

- Resistente e com cabeça de 330 mm
- Pega de alumínio extensível
- Adequado para camiões, caravanas...



56,39€

REF: 40155408

BALDE EM AÇO INOX 12LTS

40155929

- Uso universal e higiénico
- Aço de alta qualidade
- Ideal para lavagem de veículos, hospitais, aquários, catering, etc.

40155930 - Tampa aço inox - 4,90€



23,94€

REF: 40155929

BALDE 12 LTS

WT1512

- Balde preto com cabo de ferro
- 12L



2,83€

REF: WT1512

FRASCO SPRAY

31269

- 800 ml
- Não é adequado para solventes como cetonas, hidrocarbonetos e clorofórmio
- Indicador em ml e Oz



4,78€

REF: 31269

PISTOLA DE ESPUMA

WT9048

- Capacidade: 1 litro
- Pressão ar: 3-15 bar
- Consumo ar: 300 l/min (8-10 bar)
- Conexão: 1/4"
- Max. alcance: 2,5m



39,68€

REF: WT9048

NEBULIZADOR

WT9036

- Utilização diversificada
- Pressão de utilização: 6-8 bar
- Utilizar o detergente diluído em água



156,46€

REF: WT9036

PULVERIZADOR, 1 LT

WT9032

- 1 litro, com bico regulável
- Resistente a produtos químicos



40,82€

REF: WT9032

PISTOLA DE AR EM ESPIRAL COMPACTA

40158909

- Perfeita para limpeza de interiores de automóveis
- Rosca: 1/4" BSP
- Consumo de ar: 170L/min
- Nível de ruído: 100dB
- Tamanho: 156 x 104 x 42 mm
- Peso: 171g



47,20€

REF: 40158909

LIMPA PÁRA-BRISAS

SW32

- 32 ml, concentrado 1:100
- Fragrância pessego
- Biodegradável



0,78€

REF: SW32

REPELENTE DE CHUVA

SFV07

- Melhora a visibilidade, camada repelente de água
- Vidros exteriores, espelhos, faróis, cabines de duche
- 325ml



5,65€

REF: SFV07

LIMPA VIDROS

SFT19

- Para vidros, espelhos, superfícies pintadas, etc.
- Antibacteriano
- Inodoro
- 750ml



2,63€

REF: SFT19

CONCENTRADO POLIR VIDROS

SFV03

- Fórmula avançada de detergentes e compostos de polimento
- Para remoção de todo o tipo de manchas
- 325ml



2,95€

REF: SFV03

SPRAY REMOVEDOR INSETOS

SFT02

- Remove manchas, insetos e excrementos de pássaros
- 750ml



4,10€

REF: SFT02

LIMPA BICICLETAS

SFTMB1

- 1 litro
- Limpeza de bicicletas ativo e rápido. Remove sujidade difícil de limpar e manchas difíceis.



3,90€

REF: SFTMB1

TIRA GORDURAS

MIST750 - 15 Uni., 750 ml - 3,38€ / UNI

MIST5000 - 4 Uni., 5 lts - 11,34€ / UNI

MIST750R - 15 recargas, 750 ml - 3,08€ / UNI

MIST20 - 20 ltrs - 39,12€ / UNI

- Desengordurante multifunções
- Ação rápida
- Extra forte



3,08€

DESDE

CHAMPÔ / CERA

SGWW5

- Fórmula de ação rápida e profunda
- Adiciona cera ao lavar, protege a pintura
- 5 litros



6,29€

REF: SGWW5

CHAMPÔ AUTOMÓVEL

CS5000 - 5 ltrs - 8,37€ / UNI

CS20 - 20 ltrs - 32,28€ / UNI

- Poder Desengordurante
- Brilho extra
- Ação Rápida



8,37€

DESDE

ESPUMA ROSA

SF5000 - 5 ltrs - 18,13€ / UNI

SF25 - 20 ltrs - 77,55€ / UNI

- Perfumada e Concentrada
- Recomendado como agente de pré-lavagem em pulverizadores.
- Pode ser usado com líquidos de limpeza de elevada pressão, sistemas de espuma e limpeza manual.



18,13€

DESDE

ESPUMA LIMPA ESTOFOS

SGUC2

- Ação rápida e eficaz
- Multiusos para todo o tipo de materiais
- Inclui escova na tampa
- Para estofos, tecidos, plásticos, carpetes, etc
- 650ml



3,76€

REF: SGUC2

LIMPA E PROTEGE PELE

SGLC2

- Detergente e vitaminas para a pele
- Limpa, protege contra rachas e dá efeito polimento
- Fórmula única
- 500ml



4,65€

REF: SGLC2

LIMPA ESTOFOS

TW750 - 750 ml - 3,34€ / UNI

TW5000 - 5 ltrs - 9,75€ / UNI

- Perfumado com agradável fragância a limão
- Multifuncional
- Adequado para limpeza de alcatifas, tapetes, tapeçarias e revestimentos têxteis com equipamentos de injeção ou extração.



3,34€

DESDE

ABRILHANTADOR LIMPA PNEUS

TS750 - 750 ml - **6,96€ / UNI**
TS5000 - 5 ltrs - **32,84€ / UNI**
TS20 - 20 ltrs - **130,11€ / UNI**

- Proteção e brilho com efeito duradouro
- Evita a deposição de poeiras, devolvendo ao pneu o seu aspecto original.



6,96€

DESDE

LIMPA JANTES

RC750 - 750 ml - **4,74€ / UNI**
RC5000 - 5 ltrs - **18,74€ / UNI**
RC20 - 20 ltrs - **73,76€ / UNI**

- Elevado poder desengordurante
- Remove pó de travões, restos de óleo, lama, entre outros.
- Adequado a limpeza em profundidade das jantes de roda



4,74€

DESDE

LIMPA TABLIERS

DC750 - 750 ml - **3,23€ / UNI**
DC5000 - 5 ltrs - **9,16€ / UNI**

- Efeito antiestático
- Renovação e proteção
- Indicado para aplicação no tablier dos veículos, superfícies esmaltadas, capotas vinílicas e qualquer acessório plástico.



3,23€

DESDE

LIMPA MOTORES

EW5000 - 5 ltrs - **9,75€ / UNI**
EW20 - 20 ltrs - **35,42€ / UNI**

- Multifuncional
- Ação rápida e extra forte
- Para uma limpeza eficiente de motores, peças mecânicas e carroçarias.
- Elimina sujidades difíceis



9,75€

DESDE

ANTICONGELANTE 10, 5 LTS

- Diluído 20%
- Temp. -10°C a 122°C
- Uso direto

AF10R - Rosa - **4,99€**
AF10G - Verde - **4,99€**



4,99€

DESDE

LIMPEZA TRAVÕES

- Limpa/desengordura travões/embragem
- Fórmula eficaz

BCL500 - Spray, 500ml - **2,55€**
BCL05 - Líquido, 5 ltrs - **22,00€**
BCL25 - Líquido, 25 ltrs - **72,67€**



2,55€

DESDE

ANTICONGELANTE 40, 5 LTS

- Diluído 50%
- Temp. -40°C a 130°C
- Uso direto
- Anti-Corrosão
- Inclui Proteção para Sistemas com Alumínio

AF40R - Rosa - **8,57€**
AF40G - Verde - **8,57€**



8,57€

DESDE

ANTICONGELANTE 20, 5 LTS

- Diluído 33%
- Temp. -20°C a 126°C
- Uso direto

AF20R - Rosa - **5,99€**
AF20G - Verde - **5,99€**



5,99€

DESDE

SPRAY ANTI-GRAVILHA

SGSG11

- 500 ml, cinza
- Para painéis interiores
- Cria uma barreira eficaz, flexível, antiferrugem e à prova de água



6,03€

REF: SGSG11

TRATAMENTO ANTI-CORROSIVO

- Protetor durável de alto impacto contra corrosão, água, pedras e sal

SGUS1 - 500 ml

- 6,75€

SGUS2 - 1 ltr

- 13,35€



CREME DE POLIR, 400 ML

ASV05

- Cera de longa duração para uso em interiores e pára-choques de plástico ou borracha.



4,81€

REF: ASV05

CREME DE POLIR BRANCO

ASV01

- 400 ml
- Disfarça qualquer marca ou pequenos arranhões na pintura



3,81€

REF: ASV01

CERA DE REVESTIMENTO EM SPRAY

BIG63

- Protege e dá uma cobertura perfeita aos painéis internos
- Impede a formação de ferrugem
- 500 ml



5,78€

REF: BIG63

CONCENTRADO RESTAURADOR 325 ML

SFV06

- Restaura, limpa e condiciona todos os tipos de superfície
- Protege a superfície contra os raios UV



3,30€

REF: SFV06

SPRAY RESTAURADOR PLÁSTICO

SGRB1

- Restaurar, limpa e condiciona todos os tipos de superfícies duras
- 500ml



3,53€

REF: SGRB1

SPRAY EFEITO CROMADO 400 ML

SPA01

- Pode ser aplicado diretamente em metal, madeira, cartão e na maioria dos plásticos para dar um acabamento cromado durável e super suave
- 400ml



4,70€

REF: SPA01

SPRAY EFEITO DOURADO

SPA02

- Para dar acabamento dourado
- Pode ser usado diretamente em metal, madeira, cartão e na maioria dos plásticos
- 400 ml



4,97€

REF: SPA02

RESTAURADOR DE COR

SFV04

- Limpa, rejuvenesce e dá brilho às cores desvanecidas
- Elimina ferrugem da tinta, manchas de alcatrão, terra ressequida, insectos



4,13€

REF: SFV04

REMOVEDOR DE ALCATRÃO

SFV08

- Remove manchas de alcatrão de todo o tipo de superfícies
- Ultra forte
- 325ml



3,27€

REF: SFV08

CONCENTRADO CERA DE LAVAGEM

SFV02

- Cera de actuação rápida
- Para limpeza profunda - prolonga a duração da pintura, restaurando o brilho
- 325ml



3,55€

REF: SFV02

LIMPA CONTACTOS ELÉCTRICOS

SGEC1A

- Não deixa resíduos
- Não corrosivo
- Limpa e desengordura contactos eléctricos
- 500ml



5,73€

REF: SGEC1A

ARRANQUE RÁPIDO MOTOR

SGES1

- Uso em motores gasolina e diesel
- Contém lubrificante do cilindro superior
- Fácil de usar
- 400 ml



5,60€

REF: SGES1

LIMPA CARBURADORES

SGCC1

- Limpeza eficaz de carburadores e injectores
- Retira e elimina restos de gasolina carbonizada
- 500ml



3,84€

REF: SGCC1

LIMPA INTERIORES

- Limpa, protege e condiciona
- Vários aromas

SGSS02

- Natural - 5,20€

SGSS04

- Limão - 4,91€

SGSS08

- Baunilha - 4,91€

SGSS10

- "Carro Novo" - 4,91€



4,91€

DESDE

MASSA LITIO

- Massa de Lítio multifunções
- Temp. oper. -20°C até 135°C

LG500 - 500gr - 7,65€

SGPG02 - 400gr - 4,63€



4,63€

DESDE

MASSA MOLIBDENIO

- Massa multifunções
- Temp. oper. -20°C até 135°C

MG500 - 500gr - 7,99€

SGPG11 - 400gr - 7,48€



7,48€

DESDE

MASSA COBRE

CG500

- Massa cobreada multifunções
- Temp. oper. -20°C até 1100°C
- 500gr



9,43€

REF: CG500

SPRAY MASSA COBRE

SGS603

- Massa cobreada multifunções
- Temp. oper. -20°C até 1100°C
- 400ml



6,20€

REF: SGS603

SPRAY LUBRIFICANTE CORRENTE 400 ML

SGCW1

- Protege contra ferrugem e corrosão



5,43€

REF: SGCW1

OLEO MULTIUSOS 200ML

SGLL2

- Óleo leve multiuso
- Especialmente formulado para limpar, lubrificar e proteger peças móveis ou mecânicas contra corrosão



2,45€

REF: SGLL2

MASSA VERMELHA

SGPGT80

- Bismaga 80ml
- Biodegradável
- Resistente a solventes
- Temp. operação -40° a 102°
- Para usar em sist. hidráulicos



5,16€

REF: SGPGT80

MASSA CERAMICA TRAVÕES

SGPG70

- 500 gr
- Temp. operação -20° a 1500°
- Não contém metais, enxofre ou cloro



12,94€

REF: SGP70

SPRAY DE MASSA TRANSPARENTE

SGSG01A

- Temperatura de op. -10 a +120
- 500ml



5,39€

REF: SGSG01A

SPRAY DE MASSA BRANCA

SGSG02A

- Temperatura de op. -10 a +120
- 500ml



4,92€

REF: SGSG02A

SPRAY OLEO CERAMICA

SGSG04

- Alta temperatura
- Temperatura de op. -20 a +1500
- Ideal para a proteção e lubrificação
- 400ml



6,20€

REF: SGSG04

ÓLEO HIDRÁULICO ISO46

H04623

- Usar em sistemas de controle e transmissão de energia hidráulica
- Adequado para uma vasta gama de equipamentos
- 20 litros



93,88€

REF: H04623

Inclui ECOLUBE

ÓLEO HIDRÁULICO ISO32

H03223

- Para sistemas de transmissão e controle de energia hidráulica
- 20 litros



98,76€

REF: H03223

Inclui ECOLUBE

SPRAY E LÍQUIDO MULTIUSOS

SGWD1 - Spray 400ml - 4,06€

SGWD5 - Líquido 5 lts - 27,88€



4,06€

DESDE

LIMPA MOTORES

SGDG1 - Spray, 500 ml - 4,25€

SGDG5 - Líquido, 5 lts - 22,12€



4,25€

DESDE

SPRAY LUBRIFICANTE SILICONE 400ML

SGWS1

- Eficaz em temperaturas até 180°C



5,12€

REF: SGWS1

SPRAY LUBRIFICANTE + PTFE 400ML

SGWE1

- Forma uma película lubrificante transparente muito resistente
- Reduz e elimina o atrito e o desgaste da superfície



6,00€

REF: SGWE1

SPRAY DESBLOQUEANTE FREEZE 400ML

SGFS1

- Ideal para soltar porcas, parafusos, juntas enferrujadas e dobradiças
- Também lubrifica as peças, o que ajuda a prevenir corrosão futura



4,99€

REF: SGFS1

SELANTE E ADESIVO DE POLIURETANO PUSAXXX

- Fácil de aplicar
- Permanentemente elástico após a cura
- Boa adesão sobre vários materiais
- Excelente resistência a vários químicos

PUSAW310 - 310 ml Branco - 5,06€

PUSAB310 - 310 ml Preto - 5,06€



5,06€

DESDE

DESENGORDURANTE PARA TANQUE DE LAVAGEM

PWD25

- Bidon de 25 litros
- Alta capacidade de limpeza
- Incolor



80,33€

REF: PWD25

DESENGORDURANTE SOLÚVEL BIODEGRADÁVEL 10 LTS

PWD10



51,02€

REF: PWD10

ADITIVO GPL 1 LITRO

SGA28

- Ajuda a proteger as válvulas do motor e as sedes das válvulas



17,15€

REF: SGA28

TRATAMENTO DE FUMOS

SGA07

- Aumenta a viscosidade do óleo
- Reduz os fumos do escape
- 450ml



5,27€

REF: SGA07

ADITIVO TRATAMENTO DIESEL 300ML

SGA10

- Para 250lts combustível



8,24€

REF: SGA10

ADITIVO PARA ÓLEO 325ML

SGA11

- Mantem a limpeza do motor e a circulação eficaz do óleo,
- Evita depósitos nocivos e acúmulo de corrosão do contato de metal com metal.



3,55€

REF: SGA11

ADITIVO TRATAMENTO VÁLVULAS 325ML

SGA19

- Para motores a gasolina e diesel
- Além de lubrificar, aumenta a eficiência do motor



4,25€

REF: SGA19

TAPA FUGAS DE MOTOR

AD110

- Rejuvenesce os vedantes
- Corrige fugas em componentes de borracha
- Contém selante
- **NÃO ADICIONAR NO DEPÓSITO DE COMBUSTÍVEL**



5,20€

REF: AD110

TAPA FUGAS CAIXA DE VEL. AUTOMÁTICA E DIR. ASSISTIDA

AD120

- Reduz o consumo de fluido
- Melhora a engrenagem
- Compatível com ATF



5,20€

REF: AD120

TAPA FUGAS RADIADOR

AD130

- Tapa a previne fugas
- Proteção anti-corrosão
- Proteção anti-ferrugem
- Inofensivo para borrachas e juntas



3,00€

REF: AD130

OCTANAS P/ GASOLINA

AD210

- Para os motores a gasolina
- Aumenta o grau de octanas até 60 pontos
- Recupera a potência dissipada



5,25€

REF: AD210

TRATAMENTO GASOLINA

AD230

- Limpeza interna do motor
- Mantém performance do motor
- Evita agregação de depósitos nas válvulas, injectores, carburadores, etc



3,80€

REF: AD230

LIMPEZA INTERNA DE MOTOR

AD310

- Ideal na limpeza dos depósitos existentes no motor, devido às trocas de temperatura
- Utilizar antes da troca de óleo



3,10€

REF: AD310

LIMPEZA FILTRO DE PARTICULAS

AD320

- Aumenta a vida útil do filtro
- Reduz a emissão de partículas
- Forma eficaz de limpeza se utilizado a cada revisão



9,51€

REF: AD320

LIMPEZA INJECTORES A GASOLINA

AD330

- Limpeza dos injectores num só tratamento
- Ideal para remover sujidade que evita pulverização eficaz



5,60€

REF: AD330

LAVAGEM DE RADIADOR

AD340

- Remove a ferrugem e limpa os canais de refrigeração
- Para todos os tipos de radiador
- Inofensivo para borrachas e vedantes



2,45€

REF: AD340

ADITIVO DIESEL PREMIUM

AD220

- Aditivo de tratamento para motores diesel
- Protecção anti-corrosão e anti-envelhecimento
- Limpa e protege os componentes do motor
- Melhora a autonomia do motor
- Intensificador de combustão
- Redução de fumos



3,45€

REF: AD220

Premium



METAL LÍQUIDO 50GR

FX970

- Para preenchimento de fissuras
- Suporta temperaturas até 120°C
- Com base epóxida, utilização universal
- Usar pistola aplicadora FX980 - 28,95€



10,15€

REF: FX970

FIXA ROSCAS METÁLICAS 50ML

MTS250 - Média resistência - 6,95€

MTS350 - Alta resistência - 6,95€



6,95€

DESDE

REPARADOR DE PLÁSTICOS 50ML

FX930

- Adesivo de secagem rápida com base em poliuretano
- Mistura de 1:1
- Usar pistola aplicadora FX980 - 28,95€



7,10€

REF: FX930

ADESIVO EPÓXIDO UNIVERSAL 50ML

FX940

- Sem necessidade de usar pistola aplicadora FX980
- Suporta temperaturas até 120°C
- Com base epóxida
- Utilização universal



9,41€

REF: FX940

BARRA DE RESINA EPÓXIDA 140GR

FX950

- Ideal para metal, madeira e plástico
- Bi-componente, pode lixar, furar e pintar
- Soldadura a frio
- 140Gr



5,47€

REF: FX950

SILICONE PRESSURIZADO PRETO ALTA TEMPERATURA

FX911

- Quantidade: 200ml
- Com sistema automático e sistema especial de dosagem
- Resistente a óleo, líquidos hidráulicos, anti-congelante, lubrificantes, combustíveis, água e vapores
- Alta temperatura e baixa volatilidade



10,22€

REF: FX911

ADESIVO ESTRUTURAL 50ML

FX975

- Adesivo de alta qualidade e robustez
- Após seco pode lixar, pintar e furar
- Alta capacidade de união
- Quantidade: 50ml
- Acabamento creme
- Usar pistola aplicadora FX980 - 28,95€



8,20€

REF: FX975

PISTOLA APLICADORA

FX980



28,95€

- Pistola de aplicação para utilização de anaeróbicos de forma eficaz e profissional

REF: FX980

CANULA APLICADORA

FX981 utilizado em FX930, FX975, FX970 - 0,35€

FX982 utilizado em FX940 - 0,53€

FX983 utilizado em FX960 - 0,75€



SPRAY COLA

SGSA1

- Spray de cola multiusos
- Grande aderência
- Sistema de descarga variável para melhor controlo da cola aplicada
- 400ml



6,96€

REF: SGSA1

COLA MULTIUSOS TRANSPARENTE

SG06

- Forte e durável
- Metal, madeira, cartão, borracha, plástico, vidro
- 30ml



1,16€

REF: SG06

COLA DE CIANOACRILATO E ATIVADOR

GCA20 Cola de Cianocrilato, 20 Gr

Viscosidade média - 2,85€

GCAA200 Ativador de Cola Cianocrilato

Ativa o processo pós secagem da cola e estimula o atrito da cola e prepara a superfície para posterior colagem - 4,18€

GCAKIT 1 ativador de cola + 2 colas de cianoacrilato - 8,96€



2,85€

DESDE

PROTEÇÃO LATERAL

- Material antiderrapante
- Lavável
- 790 x 450 mm
- Resistente ao óleo
- Disponível em 3 cores

40155098 Cinzenta

40155099 Vermelha

40155100 Azul



14,50€

REF: 40155098

14,50€

REF: 40155099

14,50€

REF: 40155100

COBERTURAS DE BANCO

990222

- Económica - 10 microns
- Rolo de 100 capas

990241

- Extra - 13 microns
- Rolo de 250 capas

990240

- Extra - 13 microns
- Rolo de 500 capas



19,90€

REF: 990222

40,47€

REF: 990241

82,53€

REF: 990240

PROTEÇÃO GUARDA LAMAS

40153008

- Material de borracha magnética

24,49€

REF: 40153008



PROTEÇÃO FRENTE

40155110

- Material antiderrapante
- Lavável
- 1200 x 500 mm
- Resistente ao óleo

30,57€

REF: 40155110



KIT PROTEÇÃO 5 EM 1

990742

- 1 cobertura, 1 tapete paperplast, 1 protecção volante + 2 p/ manetes
- Na compra de 3 unid., oferta de suporte de parede 100 conj. turismo sem elástico

57,82€

REF: 990742



TAPETES PAPERPLAST

990543

- Absorve água e óleo
- Protege o tapete original
- Embalagens de 500 tapetes
- 45 x 50 cm

63,27€

REF: 990543

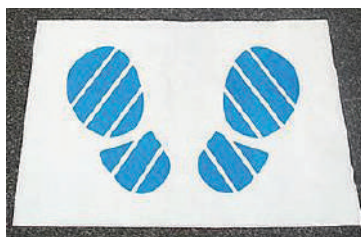

ROLO PROTECTOR DE VOLANTE

- 12,5 cm alt. x 150 mts comp.

990462 - 10 uni. + punho

990461 - rolo 1 uni.

3,25€

REF: 990461

34,61€

REF: 990462



EXPOSITOR DE PRODUTOS COM RODAS, COMPLETO

960700

- 2 barras transversais
- Prateleira de armazenamento
- Suporte para rolo protector
- Móvel com 4 rodas giratórias

- Inclui:

- 1 uni. 990240 - rolo 500 capas
- 1 uni. 990543 - cx. 500 tapetes
- 10 uni. 990461 - rolos
- 1 uni. 990463 - punho
- 1 uni. 960708 - expositor

960708 - Expositor Vazio - 101,92€

263,50€

REF: 960700



ASPIRADOR VCX24-1250 INOX 24 LTS

VCX241250

- Tanque em INOX de 24 litros
- Capacidade de sucção: 1550 mm/H2O, 72 lts/sec
- Motor de 1250Watts, 230V
- Cabo de 3mts
- **Inclui:** tubo flexível Ø 36mm com 1,3mts, 2 x tubo rígido 0,5mts, lança plana, escova pequena, espátula de pavimentos, filtro de tecido e filtro anti-espuma



120,53€

REF: VCX241250

ASPIRADOR VCX30-1500 PE INOX 30LTS

VCX301500

- Tanque em INOX de 30 litros
- Capacidade de sucção: 1550 mm/H2O, 72 lts/sec
- Motor de 1250Watts, 230V, cabo de 3mts
- Tomada eléctrica acoplada
- **Inclui:** tubo flexível Ø 36mm com 1,3mts, 2 x tubo rígido 0,5mts, lança plana, escova pequena, espátula de pavimentos, filtro de tecido e filtro anti-espuma



133,00€

REF: VCX301500

ASPIRADOR VCX50-1500 PE INOX 50LTS

VCX501500

- Tanque em INOX de 50 litros
- Capacidade de sucção: 1550 mm/H2O, 72 lts/sec
- Motor de 1250Watts, 230V, cabo de 3mts
- Tomada eléctrica acoplada
- **Inclui:** tubo flexível Ø 36mm com 1,3mts, 2 x tubo rígido, lança 36mm, escova pequena, espátula de pavimentos, filtro de tecido e filtro anti-espuma



164,35€

REF: VCX501500

LAVADORA DE ESTOFOS VCX301500EXI 30LTS

VCX301500EXI

- Tanque em INOX de 30 litros
- Motor de 1200Watts, 230V
- Capacidade de sucção: 2400 mm/H2O, 61 lts/sec
- **Inclui:** tubo flexível 2mts, tubo de sucção hidráulico 36mm, espátula de pavimentos, espátula de estofos, reservatório de detergente e filtro anti-espuma



359,98€

REF: VCX301500EXI

SACOS DE PAPEL PARA ASPIRADORES

9000910020 - 20 lts - 5 sacos - para VCX20-1400 L ABS - **1,96€ unit.**

9000000161 - 20 lts - 10 sacos - para VCX20 (Excepto VCX20L) - **2,80€ unit.**

9000000162 - 30 lts - 10 sacos - para VCX30 - **3,94€ unit.**

9000000163 - 50 lts - 5 sacos - para VCX50 - **9,45€ unit.**

9000000144 - 77 lts - 1 saco - para VCX70 e VCX 70 BI 2 - **3,20€ unit.**



1,96€

DESDE

LAVADORA DE ÁGUA QUENTE MPX170HP

24334

- Motor de indução com protecção térmica, válvula de corte da caldeira em caso de falha de água
- Caldeira vertical em aço com resistência dupla
- Motor 5Kw - 400V / 50HZ - 3Ph
- Temp. máx. água no interior: 90°C
- 780 litros por hora
- 170 bar de pressão
- Cabeça de bomba de latão
- Tanque de diesel 12 lts
- **Inclui:** Pistola + Lança e mangueira de alta pressão 10mts



2.596,37€

REF: 24334

LAVADORA DE ÁGUA QUENTE MPX200HD

24335

- Protecção térmica, válvula de corte da caldeira em caso de falha de água
- Caldeira vertical em aço com resistência dupla
- Motor 7,4Kw - 400V / 50HZ - 3Ph
- Temp. saída água: 30° a 140°C
- 900 litros por hora
- 200 bar de pressão
- Bomba em alumínio com cabeça latão
- Tanque de combustível 20 lts
- **Inclui:** Pistola + Lança e mangueira de alta pressão 10mts



3.854,88€

REF: 24335

LAVADORA DE ÁGUA QUENTE MPX150HL

24332

- Protecção térmica, válvula de corte da caldeira em caso de falha de água
- Caldeira vertical em aço com resistência dupla
- Motor 2,5Kw - 230V / 50HZ - 1Ph
- Temp. saída água: 30° a 90°C
- 500 litros por hora
- 150 bar de pressão
- Bomba em alumínio
- Tanque de combustível 4 lts
- **Inclui:** Pistola + Lança, mangueira de alta pressão 8mts e reservatório de espuma 0,5lts



1.666,67€

REF: 24332

LAVADORA DE ALTA PRESSÃO MPX16E

14749

- 125 Bar de pressão e 420 lts/hora
- 1.6Kw e 230V / 50Hz - 1Ph
- Bomba de alumínio

Acessórios

- Pistola com engate rápido + lança
- Cabeça de lavagem a jato ajustável / rotativo
- Kit garrafa lança espuma
- Mangueira 5mts



122,45€

REF: 14749

LAVADORA DE ALTA PRESSÃO MPX19EH E MPX25EHDS

14651 - MPX19EH

- 140 Bar de pressão e 460 lts/h
- 1.9Kw e 230V / 50Hz - 1Ph
- Bomba de alumínio
- Mangueira 6mts

14752 - MPX25EHDS

- 170 Bar de pressão e 500 lts/h
- 2,5Kw - 230V / 50Hz - 1Ph
- Bomba de alumínio
- Mangueira 8mts

Acessórios

- Pistola + lança
- Cabeça de lavagem a jato ajustável / rotativo
- Kit garrafa lança espuma



169,00€

REF: 14651

205,00€

REF: 14752

LAVADORA DE ALTA PRESSÃO MPX22EHX

14654

- 160 Bar de pressão e 450 lts/hora
- 2.2Kw e 230V / 50Hz - 1Ph
- Motor por indução

Acessórios

- Pistola + lança
- Cabeça ajustável
- Kit garrafa lança espuma
- Mangueira 5mts



288,39€

REF: 14654

LAVADORA DE ALTA PRESSÃO MPX160PRMSTD E MPX160PRM

- 160 bar de pressão e 540 lts/h
- 3.0 Kw e 230V / 50Hz - 1 Ph
- Reservatório de detergente de 2lts



14863 - MPX160PRMSTD

Acessórios:

- Pistola, lança e mangueira de alta pressão 10mts

13917 - MPX160PRM

Acessórios:

- Enrolador de mangueira
- Mangueira de alta pressão 10mts
- Pistola, lança e lança rotativa
- Escova rotativa
- Escova lava pavimentos



657,37€

REF: 14863

675,00€

REF: 13917

LAVADORAS DE ALTA PRESSÃO MPX150HDC

24362 - Sem enrolador - 1.390,02€
KMPX150HDC - Com enrolador - 1.537,14€

- 150 Bar de pressão e 630 L/hora
- Bomba de alumínio / latão de 3,0Kw - 230V / 50Hz - 1 PH
- Inclui pistola, lança + bicos 0°, 15°, 25°, 40° e mangueira 10mts



1.390,02€

DESDE

LAVADORA DE ALTA PRESSÃO MPX25DTS

15052

- 150 Bar de pressão e 810 lts/hora
- 2.5Kw e 220V / 50Hz - 1Ph
- Bomba dupla com 3 pistões
- Porta acessório embutido

Acessórios

- Pistola + lança
- Bico ajustável + rotativo
- Suporte de bicos duplo
- Garrafa lança espuma
- Mangueira 8mts



285,00€

REF: 15052

LAVADORA DE ALTA PRESSÃO MPX30EHB

15342

- 180 Bar de pressão e 600 lts/hora
- 3Kw e 220-240V / 50Hz
- Motor de indução - 1Ph

Acessórios

- Pistola
- Lança com bico ajustável
- Lança com cabeça de bico rotativo
- Mangueira de alta pressão (10 m)
- Lança de espuma de alta pressão
- Filtro de água



492,06€

REF: 15342

LAVADORA DE ALTA PRESSÃO MPX230HDR

15353

- 230 Bar de pressão e 900 lts/hora
- 7,4Kw e 400V
- Motor de indução - 3Ph

Acessórios

- Pistola + Lança sem bico
- 5 bicos
- Mangueira reforçada de alta pressão (10 m)



1.725,63€

REF: 15353

LAVADORA DE ALTA PRESSÃO MPX240THO, GASOLINA

15351

- Motor 3,6Kw, gasolina HONDA
- 3400 rpm
- Temp. máx. água: 50°
- 690 litros por hora
- 240 Bar de pressão
- Tanque de combustível: 3,1 lts

Acessórios

- Pistola + Lança sem bico
- 4 bicos (0° / 15° / 25° / Sabão)
- Mangueira reforçada de alta pressão (8 m)



857,14€

REF: 15351

LAVADORA PORTÁTIL MPX160C

- 160 bar de pressão
- 500 litros por hora
- Bomba em latão

Inclui:

- Pistola + Lança
- Mangueira de alta pressão

46042

Suporte de parede com enrolador inclui mangueira de 15mts - 232,53€

46040

Enrolador para carro com mangueira 15mts - 234,92€

14523

Versão com pistola + lança e mangueira 8mts - 517,00€

14524

Versão com pistola + lança e mangueira 10mts e carro - 613,67€



46043

Carro de transporte dobrável - 205,20€

LAVA PÁTIOS

41556

- Temperatura max. água: 50 °C
- Adequado para: MPX 100 - 100B MPX 110R - 110B, , MPX 120 - 120L - 120 LP - 120R - 120B, MPX 130R - 130B - 130BP - 130BW MPX 130BL - 130L - 130LP



15,55€

REF: 41556

41282

- Temperatura max. água: 50 °C
- Adequado para: MPX 100 MPX 110B, MPX 120L, MPX 130B MPX 130L, MPX 140L, MPX 150L



54,00€

REF: 41282

ASPIRADOR LIMPA VIDROS ELÉCTRICO

51720

- Sem gotejamento da água suja devido a função de vácuo
- Motor: 16 w
- Cap. Depósito: 220 ml
- Bateria Li-on: 3.7 V 1500 mAh



46,47€

REF: 51720

COMPRESSOR 12V

1126002577

- Alimentação 12V (isqueiro de carro): 1,8 m
- Carrega pneu em aprox. 3-5 min (dependendo tam.)
- Entrada USB 5V, 1A
- Equipado com manómetro digital
- Comp. da mangueira de ar: 16 cm
- Pressão máxima: 8 bar



57,29€

REF: 1126002577

COMPRESSOR DE AR COM ENROLADOR DE MANGUEIRA

MBL60

- Fluxo ar: 160 l/min
- Potência do motor: 1,5Hp / 1.1Kw
- Alimentação: 230V / 50Hz
- Velocidade máx.: 2850 rpm
- Pressão máx.: 8 bar
- Nível ruído: 68db
- Dimensão: 280x385x495 mm
- Peso: 8,5 kg



235,71€

REF: MBL60

COMPRESSOR DE AR 6 LTS

MBL6

- Fluxo ar: 33 l/min
- Potência do motor: 0,4 Hp / 300W
- Pressão máx.: 7 bar
- Tanque 6 litros
- Nível ruído: 80db
- 400x290x286 mm | 7Kg



124,00€

REF: MBL6

OLEO LUBRIFICANTE

1126000811 - 1 litro para nebulizadores - **28,69€**

1126002674 - 2 litros para compressores - **67,96€**

- Adequado para compressores de pistão
- Óleo mineral altamente refinado com aditivos
- Para uso moderado, dura até 250 horas



28,69€

DESDE

COMPRESSORES MB24 E MB50

- Pressão máxima: 8 bar
- 2.0Hp Pico / 220 Volts
- 140 litros por minuto

MB24 - Tanque de 24 litros - **187,96€**

MB50 - Tanque de 50 litros - **224,24€**



187,96€

DESDE

COMPRESSOR MB100

MB100

- Tanque de 100 litros - 250 lts/min
- 2.0Hp Pico / 220 Volts
- 10 bar



714,06€

REF: MB100

COMPRESSORES MICHELIN



COMPRESSORES MICHELIN



Modelo	Pressão máx.	Fluxo (Litros/min.)	Cap. Tanque	Potência	Preço
MB200348MF	10 bar	330	200 lts	3.0HP pico 220V	988,47€
MB200348TF	10 bar	330	200 lts	3.0HP pico 380V	988,47€

Modelo	Pressão máxima	Fluxo (litros por minuto)	Cap. Tanque	Potência	Preço
MCX200415M	10 bar	400	200 litros	3.0HP pico 220V	1.195,20€
MCXT200415	10 bar	400	200 litros	3.0HP pico 380V	1.216,73€
MCX300525	10 bar	525	270 litros	5.5HP pico 380V	1.496,69€

COMPRESSORES DE PARAFUSO SILENCIOSOS



Modelo	Pressão Max.	Fluxo (litros/ minuto)	Potência	Preço
RSX55	10 bar	450	5.5 HP pico	3.915,00€
RSX75	10 bar	720	7.5 HP pico	4.074,00€
RSX10	10 bar	860	10 HP pico	4.338,00€
RSX15	10 bar	1430	15 HP pico	5.610,00€
RSX20	10 bar	1900	20 HP pico	6.921,00€

COMPRESSORES DE PARAFUSO SILENCIOSOS



Modelo	Pressão Máxima	Fluxo (litros/ minuto)	Cap. tanque	Potência	Secador	Preço
RSX55300	10 bar	450	270 lts	5.5 HP pico	-	4.550,00€
RSX75300	10 bar	720	270 lts	7.5 HP pico	-	4.656,00€
RSX10300	10 bar	860	270 lts	10 HP pico	-	5.058,00€
RSX15300	10 bar	1430	270 lts	15 HP pico	-	6.244,00€
RSX20300	10 bar	1900	270 lts	20 HP pico	-	7.217,00€

COMPRESSORES DE PARAFUSO SILENCIOSOS



Modelo	Pressão Max.	Fluxo (litros/min.)	Cap. do tanque	Potência	Secador	Preço
RSXD55300	10 bar	450	270 lts	5.5 HP pico	Sim	5.905,00€
RSXD75300	10 bar	720	270 lts	7.5 HP pico	Sim	6.116,00€
RSXD10300	10 bar	860	270 lts	10 HP pico	Sim	6.180,00€

COMPRESSOR SILENCIOSO PISTON COM TANQUE



Modelo	Pressão máx.	Fluxo (litros/min.)	Cap. Tanque	Potência	Preço
MCX598300N	10 bar	625	270 litros	5.5HP pico 380V	2.762,00€
MCX958300N	10 bar	830	270 litros	7.5HP pico 380V	2.953,00€

DEPÓSITO 270 LITROS

1711000000

- Altura: 1950mm
- Diâmetro: 540mm
- Capacidade: 11bar
- Saída: 3/4"



485,00€

REF: 1711000000

SECADOR DE AR



Modelo	Fluxo (Lts/min)	Temp. de operação	Temp. ambiente	CFM	m³/h	BSP (Saída)	Preço
TDRY9L	850 l/min	35°	25°	32	51	3/4"	1.276,00€
TDRY12L	1200 l/min	35°	25°	42	72	3/4"	1.312,00€
TDRY18L	1825 l/min	35°	25°	64	110	3/4"	1.421,00€
TDRY24L	2350 l/min	35°	25°	83	141	1"	1.510,00€

NOVA LINHA DE FERRAMENTAS PNEUMÁTICAS

EQUIPMENT
VIGOR

WWW.VIGOR-EQUIPMENT.COM

KIT BERBEQUIM**1126001370**

- Diâmetro máx. perfuração: 10 mm
- Faixa de fixação: 1 - 10 mm
- Velocidade: 1800 rpm
- Consumo de ar: 2,83 l/s
- Engate rápido R 1/4"
- Nível de vibração: 2,5 m/s²
- Ruído: 83 dB

**43,02€**

REF: 1126001370

KIT ROQUETE**1126001369**

- Torque máximo de aperto: 61 N/m
- Velocidade: 160rpm
- Diâmetro máx. parafusos: M10
- Consumo de ar: 2,83 l/s
- Peso: 1,20kg
- Engate rápido R 1/4"

**56,97€**

REF: 1126001369

MARTELO AGULHAS 4500BPM 350MM**WT147658**

- Pressão do ar: 6,3 bar
- Nº agulhas: 19 pcs (180x3mm)
- Diâm. conexão entrada ar: 1/4"
- Cap. curso: 4500 BPM
- Peso: 1,96kg
- Comprimento: 350 mm

**44,22€**

REF: WT147658

KIT MINI POLIDORA**9033N9**

- Conjunto de 6 peças
- Placa lixadora com rosca M6
- Entrada conexão de ar: rosca interna 12,91 mm (1/4)
- Ø mangueira (recomendado): 10 mm
- Pressão de serviço: 6.3 bar
- Potência: 238 Watts
- Cabo isolado contra o frio
- Rotações por minuto: 3200 rpm
- Consumo de ar: 91 L/min (1,5 L/seg).

**235,00€**

REF: 9033N9

LIXADORA**1126000745**

- Disco Ø 125 mm / 150 mm
- Consumo 170 litros/min
- Pressão máx.: 6 bar
- Velocidade: 10.000 rpm
- Engate rápido R 1/4"

**77,53€**

REF: 1126000745

DESPONTEADORA**55962XXX**

- Consumo ar: 283 L/min
- Pressão operação: 6,2 bar
- RPM vazio: 1800
- 10 CFM
- Peso: 1,7 Kg



- **5596246**
Desponteadora - **150,45€**
- **5596246K**
Kit com 10pcs - **191,31€**

**150,45€**

DESDE

KIT DE ESMERILADORA**WT18065**

- Com 10 pedras sortidas
- Fornecido em caixa de transporte

**23,24€**

REF: WT18065

PISTOLA SOPRAR 1160

6011600002

- Bico longo

**4,96€**

REF: 6011600002

PISTOLA DE SOPRAR

6011500002

**3,90€**

REF: 6011500002

PISTOLA DE SOPRAR

WT20004

- Com bico metálico
- Inclui ligação rápida

**2,38€**

REF: WT20004

PISTOLA DE DECAPAGEM

40231335

- Mangueira de sucção incluída
- Comp. da mangueira: 2 mts

**10,85€**

REF: 40231335

PISTOLA DE LAVAGEM 1400/2

6014000201

- Copo em alumínio de 1 litro

**13,60€**

REF: 6014000201

PISTOLA DE LAVAGEM 1450

6014500200

- Copo metálico de 1 litro

**11,00€**

REF: 6014500200

PISTOLA DE LAVAGEM AR/ÁGUA 1460

6014600200

**9,39€**

REF: 6014600200

PISTOLA DE ISOLAMENTO 1551

6015510200

**10,70€**

REF: 6015510200

PISTOLA DE PINTURA 1856/3

6018563018

- Copo superior em fibra
- Capacidade: 0,5Lts
- Ø Bico: 1,8 mm
- Ajuste de fluxo de ar e tinta,
- Pulverizador redondo e em leque
- HVLP

**39,30€**

REF: 6018563018

PISTOLA DE PINTURA 1850/3

6018503018

- Ajuste do fluxo de ar e tinta
- Cap. copo: 1 kg
- Pulverizador redondo e em leque
- Ø Bico: 1,8 mm

**19,30€**

REF: 6018503018

PISTOLA DE PINTURA 1850/1

1126000661

- Ajuste do fluxo de ar e tinta
- Cap. copo: 1 kg
- Pulverizador redondo e plano
- Ø Bico: 1,2 mm

**20,20€**

REF: 1126000661

PISTOLA DE ISOLAMENTO 1550

6015500002

- Capacidade: 1Lt

**10,10€**

REF: 6015500002

PISTOLA DE PINTURA

WT14XXXX



REF	WT142007	WT141020
Designação	Pistola de Pintura	Pistola de Pintura HVLP
Pressão de trabalho	2-3 Bar	
Consumo de ar	60-100 l/min	100-170 l/min
Bico de pulverização	Ø 0,8 mm	Ø 1,4 mm
Copo de armazen. em plástico	120 ml	600 ml
Conector inc.	Euro	
Preço	20,30€	28,90€

KIT DE ACESSÓRIOS

6018780000

- Pistola de lavagem
- Pistola de soprar
- Tubo espiral 3mts
- Pesa-ar
- Pistola de pintura

**36,00€**

REF: 6018780000

ENROLADOR DE AR - 20M - 3/8"

FHR2038

- Estrutura Tubular em Ferro
- Com Manivela para Enrolar
- Mangueira: 3/8" em PVC
- Comprimento: 20+1 mts
- Ligações 1/4"

61,00€

REF: FHR2038



ENROLADOR AR 1/2"

404122

- 15 metros
- Metal

155,33€

REF: 404122



ENROLADOR MANGUEIRA AR 13M + 1,5M

WT315

- Mangueira: PVC 13 + 1,5 metros
- Diâmetro interno: 6,5 mm
- Diâmetro externo: 9 mm
- Conexão 1/4"
- Pressão máxima: 8 bar
- Montagem na parede

56,46€

REF: WT315



ENROLADOR AR 3/8", 20M

WT320S

- Mangueira: PVC 20 + 1,5 metros
- Diâmetro interno: 9,5 mm
- Diâmetro externo: 12 mm
- Conexão 1/4"
- Pressão máxima: 12 bar
- Montagem na parede

97,00€

REF: WT320S



ENROLADOR AR 15M + 1,5M

WZDA10

- Comp. da mangueira: 15m + 1,5m
- Diâm. mangueira externa: 15,8 mm
- Mangueira: 3/8"
- Conexão roscada: 1/4"
- Incl. suporte parede, giratório de 180°
- Pressão máx. trabalho: 10 bar / 150 psi

102,71€

REF: WZDA10



Weber

ENROLADOR ELÉCTRICO 15M + 1M

WZKA10

- Comp. mangueira: 15m + 1m
- 3 x 1,5 mm²
- incl. suporte de parede, giratório de 180°
- 230V/15A/50Hz
- Rebobina automaticamente

122,41€

REF: WZKA10



Weber

ENROLADOR DE MANGUEIRA DE AR EM BORRACHA

FG000XX

- Construção de aço revestido a pó de calibre 20/18
- Sistema de roquete de 12 pt que ajuda a bloquear a mangueira em comprimentos mais curtos
- Pressão de trabalho de 300 PSI
- Pressão de Ruptura de 1200 PSI
- Inclui mangueira de entrada

- FG00076

Ø 10 mm x Comp. 15 m com 1m de mangueira de entrada - **167,00€**

- FG00077 -

Ø 6 mm x Comp. 15 m com 1m de mangueira de entrada - **146,00€**

146,00€

DESDE



ENROLADOR DE MANGUEIRA DE ALTA PRESSÃO

FG00079

- Ø 6 mm x Comp. 15 m (serviço pesado) com 2 m
- 3000 PSI Pressão de trabalho
- 12000 PSI Pressão de ruptura
- Construção de aço revestido a pó de calibre 18
- Sistema de roquete de 12 pt que ajuda a bloquear a mangueira em comprimentos mais curtos
- Inclui mangueira de entrada

319,00€

REF: FG00079



ENROLADOR DE MANGUEIRA DE ÁGUA DE BORRACHA

FG00078

- Ø 13 mm x Comp. 15 m (um braço) com 2 m
- Sistema de roquete de 12 pt que ajuda a bloquear a mangueira em comprimentos mais curtos
- Inclui mangueira de entrada | bico de pulverização de 9 modos
- Pressão de ruptura de 500 PSI

246,00€

REF: FG00078



ENROLADOR DE ÁGUA

WR15000

- Mangueira: 5/6"
- Comprimento: 15+1 mts
- Ligações 1/4"
- Corpo em ABS

68,60€

REF: WR15000



SUPOORTE GIRATÓRIO 140º

HRS3812

- Montagem na parede para facilitar uso
- Pode ser montado em madeira, cimento ou barra de aço



27,00€

REF: HRS3812

MANGUEIRA DE ALTA PRESSÃO TRANÇADA COM ARAMIDA

FG00083

- 100% borracha, Ø 10 mm x Comp. 15 m, preto
- 35% mais leve do que as mangueiras trançadas de alta pressão
- Pressão de trabalho de 4100 PSI
- Pressão de Ruptura de 16400 PSI
- Mantém a integridade até 121°C
- Flexibilidade em climas frios até -28°C
- Resistente à abrasão e torção



175,00€

REF: FG00083

MANGUEIRA DE AR EM BORRACHA

- Reforço trançado de poliéster de alta resistência
- Pressão de trabalho de 300 PSI | Pressão de ruptura de 1200 PSI
- Mantém a integridade de -45°C a 87°C
- Resistente à abrasão e torção
- 100% borracha, 40% mais leve do que as mangueiras de borracha tradicionais:

- FG00080

Ø 6 mm x Comp. 15 m - 32,00€

- BB1015M

Ø 10 mm x Comp. 15 m - 44,00€



32,00€

DESDE

MANGUEIRA PARA MARTELO PNEUMÁTICO

FG00081

- Ø 19 mm x Comp. 15 m, azul
- 100% Borracha, 4Kgs mais leve do que as mangueiras deste tipo
- Pressão de trabalho de 300 PSI
- Pressão de Ruptura de 1200 PSI
- Acessórios de garra de aço inoxidável
- Mantém a integridade de -45°C a 87°C
- Resistente à abrasão e torção



114,00€

REF: FG00081

MANGUEIRA DE ÁGUA DE BORRACHA

FG00082

- Ø 13 mm x Comp. 15 m, azul
- Resistente a condições climáticas extremas, abrasões e torções
- Reforço de poliéster de alta resistência
- Mantém a integridade de -45°C a 87°C
- Pressão de ruptura de 500 PSI
- 100% borracha, 40% mais leve do que as mangueiras de borracha tradicionais



47,00€

REF: FG00082

MANGUEIRA DE ALTA PRESSÃO TRANÇADA EM POLIÉSTER

PW0615M

- 100% borracha, Ø 6 mm x Comp. 15 m
- 35% mais leve do que as mangueiras trançadas de alta pressão
- Pressão de trabalho de 3000 PSI
- Pressão de Ruptura de 12000 PSI
- Mantém a integridade até 121°C
- Flexibilidade em climas frios até -28°C
- Resistente à abrasão e torção



71,00€

REF: PW0615M

MANGUEIRA DE AR RESISTENTE A ÓLEO RMA CLASSE A

- Tubo central e tampa resistente a óleo RMA Classe A
- Pressão de trabalho de 300 PSI | Pressão de Ruptura de 1200 PSI
- Reforço trançado de poliéster de alta resistência
- Mantém a integridade de -34°C a 82°C
- Resistente à abrasão | Resistente à torção
- 100% borracha, 30% mais leve do que as mangueiras de borracha tradicionais

- OS1015M2

Ø 10 mm x Comp. 15 m - 54,00€

- OS1315M

Ø 13 mm x Comp. 15 m - 67,00€



54,00€

DESDE

APERTO RÁPIDO SEM MARCAR 16"

- Facilmente expansível, estica até 50% do seu comprimento
- Não condutor e resistente a óleo

BBRTO1BL - Azul - 7,80€

BBRTO1RD - Vermelho - 7,80€

BBRTO1YL - Amarelo - 7,80€

BBRTO1GN - Verde - 7,80€

BBRTO1BG - Bege - 7,80€



7,80€

DESDE

MANGUEIRA DE AR

SD2311X

- Extensão em espiral

	Ø int.	Ø ext.	Comp.	Pressão Trab.	Pressão Máx.	Entrada de Ar	Peso	Preço
	mm	mm	m	bar	bar		Kg	€
SD23115	8	12	15	7	20	1/4"	1.350	35,70
SD23110	8	12	10	7	20	1/4"		23,85

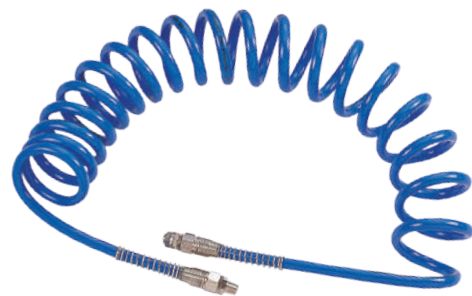

CHAVE DE IMPACTO PNEUMÁTICA 1/2"

NC4230

- Martelo Duplo



138,00€

REF: NC4230

CHAVE DE IMPACTO PNEUMÁTICA 1/2"

NC4232Q

- Martelo Duplo



125,00€

REF: NC4232Q

CHAVE DE IMPACTO PNEUMÁTICA 1/2"

NC498

- Martelo Jumbo



180,00€

REF: NC498

CHAVE DE IMPACTO PNEUMÁTICA 3/4"

NC6210

- Martelo Duplo



152,00€

REF: NC6210

	Encaixe	Diâmetro Nominal	Binário máx	Vel. Livre	Consumo Médio Ar	Pressão Ar	Comp.	Peso	Entrada Ar Øint.	Nível sonoro	Vib.
	Inch	mm	NM	RPM	L/min	Bar	mm	Kg	Inch	dBA	m/s ²
NC4230	1/2"	19	949	7500	127	6.3	164	2.5	3/8"	87	4.5
NC4232Q	1/2"	16	746	10000	113	6.3	120	1.38	3/8"	83	3.7
NC498	1/2"	16	542	6500	119	6.3	88	1.37	3/8"	85	2.0
NC6210	3/4"	19	1017	7500	127	6.3	170	2.55	3/8"	87	4.5

KIT DE FERRAMENTAS MÚLTIPLAS 5 EM 1

NE0405KIT

- Com pinças de 3 e 6mm
- Motor: 0,5HP - 20000 RPM
- Consumo de ar: 141 lts/min
- Nível de ruído: 82 dBA
- Peso: 0.73Kg

REBARBADORA

- Disco Ø76mm
- Força: 0,5 HP - 14000RPM
- Consumo de ar: 141 lts/min
- Nível de ruído: 82 dBA
- Peso: 0.9 Kg

ROQUETE

- Binário máximo: 81 Nm
- Velocidade: 200 RPM
- Consumo de Ar: 141 lts/min
- Nível de ruído: 85.0 dBA
- Peso: 1.48 Kg

ESMERILADORA ANGULAR

- Com pinças de 3 e 6mm
- Motor: 0,5HP - 14000 RPM
- Consumo de ar: 141 lts/min
- Nível de ruído: 82 dBA
- Peso: 0.9Kg

BERBEQUIM

- Consumo de ar: 141 lts/min
- Velocidade: 2500 RPM
- Nível de ruído: 82.0 dBA
- Peso: 1.1 Kg



249,00€

REF: NE0405KIT

REBITADOR PNEUMÁTICO

PA301V

- Sistema hidropneumático
- Entrada de ar do tipo vácuo



	Força de Tração	Comp. Rotação	Capac.	Pressão Ar	Consumo Médio Ar	Peso	Entrada Ar Øint.	Nível sonoro	Preço
	Kg-f	mm	mm	Bar	L/min	Kg	Inch	dBA	€
PA301V	1045	16	2.4 - 4.8	6.3	1.48	1.5	3.8"	79.7	199,00

LIXADORA ORBITAL

QB56602

- Diâmetro do disco: 152mm
- Amplitude: 5mm



	Diâm. Disco	Amplit.	Vel. Livre	Consumo Médio Ar	Pressão Ar	Comp.	Peso	Entrada Ar Øint.	Nível sonoro	Vib.	Preço
	mm	mm	RPM	L/min	Bar	mm	Kg	Inch	dBA	m/s ²	€
QB56602	152	5	10000	85	6.3	210	0.78	3/8"	81.6	1.5	112,00

REBARBADORA ANGULAR

QB117

- Ø178 mm



290,00€

REF: QB117

REBARBADORA ANGULAR

QC234

- Ø100 mm



159,00€

REF: QC234

	Encaixe	Tam. Rosca	Vel. Livre	Consumo Médio Ar	Pressão Ar	Comp.	Motor	Peso	Entrada Ar Øint.	Nível sonoro	Vib.
	mm (Inch)	mm	RPM	L/min	Bar	mm	hp	Kg	Inch	dBA	m/s ²
QB117	178 (7")	-	7000	255	6.3	343	1.0	3.24	1/2"	89.7	1.0
QC234	100 (4")	10/16	16000	283	6.3	335	0.9	1.5	3/8"	85	5.0

KIT DE PINTURA

SR1101

- Jogo completo com aerógrafo de precisão
- Bico 0.2 mm ajustável



	Furo do Bocal	Cap. do Copo	Controlo de Spray	Preço
	mm	c.c.		€
SR1101	0.2	7.0	por ajuste agulha	72,00

KIT SEMI AUTOMÁTICO

KITW1



W150088

- Largura da roda 1,5" -20"
- Diâmetro da roda 10" - 24"
- Diâmetro máximo roda 960mm
- Peso máximo roda 65Kg
- Rotação 150rpm
- Tempo de equilíbrio 8 seg.
- Ligação eléctrica 230V / 1 ph / 50Hz
- Potência do motor 0,18Kw
- Precisão +/-1g
- Ruído < 70dBa
- Peso 90Kg

- Dimensão exterior roda 10" -18"
- Dimensão interior roda 12" - 21"
- Largura máxima roda 355mm
- Diâmetro máxima roda 960mm
- Pressão de trabalho 8 bar
- Ligação eléctrica 230V / 1 ph / 50Hz
- Potência do motor 1,1Kw
- Ruído < 70dBa
- Peso 175Kg

- **W140254 - NÃO INCLUIDO**
BRAÇO AUXILIAR COMPATÍVEL
COM W140089 - 398,00€

Não Incluído



W140254



W140089

1.014,00€

REF: W150088

2.197,00€

REF: KITW1

1.183,00€

REF: W140089

KIT MANUAL

KITW3



W150089

W150089

- Largura da roda 1,5" -20"
- Diâmetro da roda 10" - 24"
- Diâmetro máximo roda 990mm
- Peso máximo roda 40Kg
- Velocidade de equilíbrio a partir 70 rpm
- Tempo de equilíbrio 8 seg.
- Ligação eléctrica 230V / 1 ph / 50Hz
- Ligação eléctrica móvel 12 V opcional
- Precisão +/-19
- Ruído < 70dBa
- Peso 55Kg

W140089

- Dimensão exterior roda 10" -18"
- Dimensão interior roda 12" - 21"
- Largura máxima roda 355mm
- Diâmetro máxima roda 960mm
- Pressão de trabalho 8 bar
- Ligação eléctrica 230V / 1 ph / 50Hz
- Potência do motor 1,1Kw
- Ruído < 70dBa
- Peso 175Kg

- **W140254 - NÃO INCLUIDO**
BRAÇO AUXILIAR COMPATÍVEL
COM W140089 - 398,00€

Não Incluído



W140254



W140089

1.033,00€

REF: W150089

2.216,00€

REF: KITW3

1.183,00€

REF: W140089

KIT AUTOMÁTICO

KITW2



W150088

W150088

- Largura da roda 1,5" -20"
- Diâmetro da roda 10" - 24"
- Diâmetro máximo roda 960mm
- Peso máximo roda 65Kg
- Rotação 150rpm
- Tempo de equilíbrio 8 seg.
- Ligação eléctrica 230V / 1 ph / 50Hz
- Potência do motor 0,18Kw
- Precisão +/-1g
- Ruído < 70dBa
- Peso 90Kg

W140092

- Dimensão exterior roda 10"-21"
- Dimensão interior roda 12" - 24"
- Largura máxima roda 355mm
- Diâmetro máximo roda 1040mm
- Pressão de trabalho 8 bar
- Ligação eléctrica 230V / 1 ph / 50Hz
- Potência do motor 1,1 bar
- Ruído < 70dBa
- Peso 220Kg

- **W140095 - NÃO INCLUIDO**
BRAÇO AUXILIAR COMPATÍVEL
COM W140092 - 925,00€

Não Incluído



W140095



W140092

1.014,00€

REF: W150088

3.183,00€

REF: KITW2

2.169,00€

REF: W140092

KIT AUTOMÁTICO

KITW4



W150101

W150101

- Largura da roda 1,5" -20"
- Diâmetro da roda 10" - 24"
- Diâmetro máximo roda 960mm
- Peso máximo roda 65Kg
- Rotação 1500rpm
- Tempo de equilíbrio 8 seg.
- Ligação eléctrica 230V / 1 ph / 50Hz
- Potência do motor 0,18Kw
- Precisão +/-1g
- Ruído < 70dBa
- Peso 130Kg

W140104

- Dimensão exterior roda 10"-24"
- Dimensão interior roda 12" - 26"
- Largura máxima roda 330mm
- Diâmetro máximo roda 1100mm
- Pressão de trabalho 8 bar
- Ligação eléctrica 400V / 3 ph / 50Hz
- Força de Push-off 2500Kg
- Ruído < 70dBa
- Peso 250Kg

- **W140351 - NÃO INCLUIDO**
BRAÇO AUXILIAR COMPATÍVEL
COM W140104 - 1.112,00€

Não Incluído



W140351



W140104

1.310,00€

REF: W150101

3.594,00€

REF: KITW4

2.284,00€

REF: W140104

MÁQUINA DE CALIBRAR PNEUS MOTAS

MOTOMEC

- Ideal para estações móveis
- Peso máx. da roda: 70Kg
- Velocidade e equilíbrio: 5.5 seg
- Alimentação: 12/24V DC
- Rotação: < 100 rpm
- Diâmetro da jante: 8" - 35"
- Largura da jante: 590mm
- Diâm. máx. roda: 1120mm
- Peso: 80Kg



2.500,55€

REF: MOTOMEC

MÁQUINA DE MONTAR / DESMONTAR PNEUS MOTAS

F24BIKE

- Rodas de 6" a 24"
- Ideal para motas, scooters e QUADS (grampos para Quads sob pedido)
- Equipamento semi-automático
- Diâmetro máx. 960mm / 37"
- Largura máx. roda: 250mm / 10"
- Pressão de trabalho: 8 - 10bar
- Alimentação: sob consulta
- Força: 2500Kg
- Peso 174Kg

F26ABIKE

- Rodas de 6" a 26"
- Ideal para motas e scooters
- Equipamento automático
- Diâm. máx. 1000mm / 39"
- Largura máx. roda: 250mm / 10"
- Pressão de trabalho: 8 - 10bar
- Alimentação: sob consulta
- Força: 3000Kg
- Peso: 250Kg



2.182,00€

REF: F24BIKE

3.151,17€

REF: F26ABIKE

KIT MEC10BL + F524S GT

MEC10BL

- Máquina simples e eficaz
- Sistema microprocessador
- Larg. máx. da Jante - 590 mm
- Diam. máx da Jante - 8" - 35"
- Diam. máx. da roda - 1.120 mm
- Peso máx. da roda - 75 Kg
- Rotação: 140 rpm
- Tempo de Medida - 5,5 Seg
- Alimentação: 230V - 1 Ph
- **Com travão + laser**



3.115,68€

REF: MEC10BL

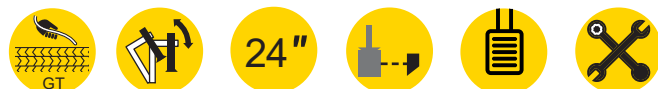

F524S GT 2V

- Capacidade max: 24"
- Cilindro de duplo efeito
- Grupo de pedais desmontável
- Diâmetro máx.: 1000mm / 39"
- Largura máx. Roda: 340mm / 13"
- Para rodas de interior: 10" - 22"
- Para rodas de exterior: 12" - 24"
- Rotação - 6,5 rpm
- Alimentação: 400V 50 Hz 3PH
- Força: 2500 Kg
- **20100341 - BRAÇO RF SYSTEM NÃO INCLUIDO - 1.197,00€**

Não Incluído



6.594,68€

REF: KITM10F524SGT



3.479,00€

REF: F524SGT2V

KIT MEC 20L SONAR + F524S GT



MEC 20L SONAR

- Máquina profissional
- Aquisição automática de distância, diâmetro e largura da roda
- Aquisição de dados automático através de acelerómetro
- Travão automático com busca do ponto de desequilíbrio
- Aquisição automática da altura via SONAR
- Indicação de colocação do peso através de laser
- Iluminação LED para facilitar colocação dos pesos
- Programas ALU+ALU Special e divisão de peso
- Programa para veículos todo-o-terreno e motos
- Larg. máx. da jante - 590 mm
- Diam. máx da jante - 8" - 35"
- Diam. máx. da roda - 1.120 mm
- Peso máx. da roda - 75 Kg
- Rotação: 140 rpm
- Tempo de medida - 5,5 Seg
- Alimentação: 230V - 1 Ph



SONAR



3.779,00€

REF: MEC20LSNR

Não Incluído



F524S GT 2V

- Capacidade max: 24"
- Cilindro de duplo efeito
- Grupo de pedais desmontável
- 2 velocidades
- Diâmetro máx.: 1000mm / 39"
- Largura máx. roda: 340mm / 13"
- Para rodas de interior: 10"- 22"
- Para rodas de exterior: 12"- 24"
- Rotação: 6,5 rpm
- Alimentação: 400V 50 Hz 3PH
- Força: 2500 Kg
- **20100341** - BRAÇO RF SYSTEM NÃO INCLUIDO - **1.197,00€**



24"

6.952,00€

REF: KITM20F524SGT

3.479,00€

REF: F524SGT2V

MEC 820VDL SONAR

- Máquina profissional
- Travão electromagnético com pesquisa de desequilíbrio automático
- Aquisição autom. da distância, diâmetro e largura da roda
- Indicação de colocação do peso através de laser
- Indicação de dados em monitor LCD
- Travão automático com busca do ponto de desequilíbrio
- Programas ALU+ALU Special e divisão de peso
- Programa para veículos Todo-o-Terreno e motos
- Larg. máx. da jante - 590 mm
- Aquisição automática da altura via SONAR
- Diam. máx. da jante - 8" - 35"
- Diam. máx. da roda - 1.120 mm
- Peso máx. da roda - 75 Kg
- Rotação: 140 rpm
- Tempo de medida - 5,5 Seg
- Alimentação: 230V - 1 Ph

SONAR



5.219,00€

REF: MEC820VDLSNR

MEC TOUCH

- Máquina Automática Profissional
- Monitor Touch Screen 21" de uso intensivo
- Aquisição de dados automático através de acelerómetro
- Aquisição automática da altura via SONAR
- Travão automático com busca do ponto de desequilíbrio
- Iluminação LED para facilitar colocação dos pesos
- Programas ALU+ALU Special
- Programa de divisão de pesos
- Larg. máx. da jante - 590 mm
- Diam. máx da jante - 8" - 35"
- Diam. máx. da roda - 1.120 mm
- Peso máx. da roda - 75 Kg
- Rotação - 140 rpm
- Tempo de medida - 5,5 Seg
- Alimentação - 230V - 1 Ph

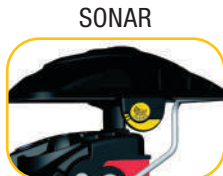

SONAR



9.785,00€

REF: MEC TOUCHSNR

8.445,00€

REF: MEC TOUCHSNRNL

F536S GT RACING MI

- Coluna ajustável
- Braço RF System incluído
- Com iluminação
- Subida e descida do braço controlado pneumáticamente
- Ideal para jantes até 15" de largura
- Diâmetro máx.: 1100mm / 43"
- Largura máx. Roda: 400mm / 15"
- Para Rodas de Interior: 12" - 24"
- Para Rodas de Exterior: 15" - 26"
- Alimentação: 230V
- Força: 3000 Kg
- Com canhão de ar
- Oferta de suporte de ferramentas

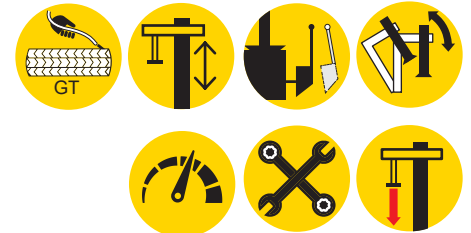

LED

7.056,00€

REF: F536GTRMI

MÁQUINA DE ALINHAR PNEUS

GE020

- Tecnologia 3D
- Para alinhamento das rodas de veículos ligeiros e comerciais
- Camaras com maior resolução.
- Sistema operativo Windows
- Programa e gráficos intuitivos, fáceis de utilizar
- Novo sistema para regular altura da barra horizontal com parafuso sem fim
- Reflectores menores, mais leves e extraíveis, com filtro antirreflexo que reduz os problemas de reflexão da luz
- Reflectores com suportes de parede (Peso 4Kg)
- Assistente Drive-On, com camaras duplas, para auxiliar no posicionamento correcto do veículo no elevador



Sistema Up&Down



Incluído

15.019,00€

REF: GE020

ELEVADOR DE PLATAFORMA

ELEVADOR DE PLATAFORMA PFA

- Altura de elevação desde solo: 2160mm
- Alimentação: 400V - 3HP - 3,5Kw
- Dupla elevação
- Pratos traseiros deslizantes

PFA40

- Capacidade: 4 Ton
- Plataformas PFA40: 4800mm x 608mm

PFA50

- Capacidade: 5 Ton
- Plataformas PFA50: 5000mm x 608mm



16.544,00€

REF: PFA40

17.395,00€

REF: PFA50

ELEVADOR DE 4 COLUNAS

W120210

- Capacidade: 4,2 Ton
- Plataformas: 4808mm x 512mm
- Altura de elevação máxima: 1850mm
- Altura elevação auxiliar: 430mm
- Alimentação: 400V - 3ph - 50HZ | Motor: 2,2Kw

Inclui:

W120220 - Plataforma de alinhamento - 1.827,16€

W120215 - Travessa auxiliar 2500Kg - 1.372,84€

W120211

- Capacidade: 6,4 Ton
- Plataformas: 5216mm x 512mm
- Altura de elevação máxima: 1850mm
- Altura elevação auxiliar: 430mm
- Alimentação: 400V - 3ph - 50Hz | Motor: 2,2Kw

Inclui:

W120221 - Plataforma de alinhamento - 2.162,96€

W120216 - Travessa auxiliar 3200Kg - 1.481,48€



4.2TON

6.457,28€

REF: W120210

6.4TON

8.049,38€

REF: W120211

Weber

ELEVADOR DE PESADOS DE COLUNAS INDEPENDENTES

WL85MOVE

- Colunas de elevação móveis para veículos pesados
- Ligação sem fio entre colunas
- Configuração mínima: 4 colunas.
Extensível em múltiplos de 2 até configuração máxima de 16 colunas.
- Capacidade máxima de cada coluna: 8500 Kg
- Altura máxima: 1750 mm
- Capacidade da bateria: 80 AH
- Potência do motor: 2,2 KW
- Ecrã LCD táctil, com menu multilíngue;
- Altura de elevação exibida em tempo real
- Monitoramento contínuo das condições da bateria
- Paragem automática ao atingir o ponto mais alto ou quando uma das duas colunas apresenta uma diferença de altura de 50 mm
- Cada coluna possui botões de operação e emergência para fácil acesso
- Garfos ajustáveis para uso em diferentes diâmetros de rodas



37.647,00€

REF: WL85MOVE

MÁQUINA DE ALINHAR PNEUS

WR328

- Alinhador de rodas para automóveis e veículos pesados, camiões, reboques e semirreboques
- Transmissão de dados por rádio de alta frequência (2,4 GHz)
- 8 Sensores CCD para medição de ângulos
- Alimentação dos sensores com baterias recarregáveis Ni-Mh
- Banco Dados com mais de 40000 veículos
- PC com pacote Windows 10 e software alinhador de roda (instalado)
- Monitor LCD de 19"
- Alimentação: 230V 50-60 Hz 1ph
- Bloqueio de Direção
- Peso: 118 Kg



16.384,00€

REF: WR328

MÁQUINA MONTAR/DESMONTAR PNEUS PESADOS FT560SN

FT560SN

- Máquina automática
- Equipamento electro-hidráulico
- Jante 56" com extensões sob pedido (opcional)
- Diâmetro da Jante: 14" - 46"
- Largura da Jante: 1065mm / 42"
- Alimentação: 400V 3Ph
- Força: 2700Kg
- Peso: 740 Kg



11.992,00€

REF: FT560SN

FT26 + MEC200 TRUCK

FT26SN

- Capacidade máx.: 700Kg
- Diâmetro da Jante: 14" - 26"
- Largura da Jante: 1000mm / 39"
- Alimentação: 400V 3Ph
- Força: 1500Kg
- Peso: 586 Kg



8.738,00€

REF: FT26SN

MEC200 TRUCK

- Peso máx. roda: 200Kg
- Diâmetro da Jante: 8" - 35"
- Largura da Jante: 50 - 500mm / 2" - 20"
- Alimentação: 230V 1Ph
- Pressão de trabalho: 8 bar
- Peso: 270 Kg



16.965,00€

REF: KITM200FT26

8.691,00€

REF: MEC200

MÁQUINA MONTAR/DESMONTAR PNEUS ATÉ 26", SERVIÇO MÓVEL

TMS26

- Funcionamento electro-hidráulico. Movimento hidráulico automático para mover o carro
- Rodas de 13" a 26". Diâmetro máx. da roda: 1300 mm (51"). Peso máx. da roda: 750 Kg
- Largura máx da roda: 600 mm (24")
- Alimentação: 230/400V 3ph
- Motor da engrenagem: 400V 3PH 50Hz 1.5kW
- Motor da unidade hidráulica: 400V 3PH 50Hz 1.1kW
- Pressão trabalho: 0 - 130 bar
- Peso: 450 Kg



11.294,00€

REF: TMS26

CALÇOS DE RODA

BBRW05

- Construído em borracha resistente
- Antiderrapantes para aperto firme
- Resistente a UV, óleo, ácido e para uso com produtos químicos corrosivos
- Inclui olhal e pega para fácil transporte ou para ligar 2 calços
- Base ampla para maior estabilidade



29,00€

REF: BBRW05

ELEVADOR DE COLUNAS INDEPENDENTES

W125101

- Capacidade carga total: 30 ton
- Capacidade carga por coluna: 7,5 ton (4 colunas)
- Sistema eletromecânico
- Colunas robustas com garfos fixos
- Altura máx. de elevação: 1600 mm
- Tempo de elevação: 10 mm / seg
- Ruído máximo: 70 dB
- Motor: 3 Kw
- Alimentação: 400V / 3PH / 50Hz



25.580,00€

REF: W125101

CONJ. DE ADAPTADORES P/ SISTEMA FIXAÇÃO RODAS

W125105

- Para W125101
- Conjunto de 4 peças (para 2 colunas)



938,00€

REF: W125105

MACACO HIDROPNEUMÁTICO

E1222

- Capacidade: 22ton
- Altura min: 210mm
- Altura max: 525mm
- Pressão de trabalho: 7-10 Bar
- Peso: 46Kg



EAGLE PRO

612,00€

REF: E1222

MACACO LONGO

E1110

- Com pedal de elevação rápida
- Capacidade: 10 ton
- Altura min - max: 160 - 685 mm
- Comprimento: 1637mm
- 133kg



EAGLE PRO

1.358,00€

REF: E1110

MACACO DE GARRAFA PNEUMÁTICO 20 TON

E3220

- Capacidade: 20 ton
- Altura mínima: 245mm
- Altura máxima: 475mm
- Pressão de trabalho 7 - 10 Bar
- Peso: 16kg



EAGLE PRO

289,00€

REF: E3220

MACACO HIDRÁULICO 50 TON

E3150

- Capacidade: 50 ton
- Dimensões placa de base: 210 x 176 mm
- Altura mínima: 265 mm
- Altura máxima: 425 mm
- Peso: 25kg



226,00€

REF: E3150

EAGLE PRO

PREGUIÇA

E19XXX

- Conj. de 2, com pinos de segurança
- Suportes robustos e estáveis

E19122 - 232,00€

- Capacidade: 12 ton
- Altura min - max: 300 - 460 mm

E19222 - 264,00€

- Capacidade: 22 ton
- Altura min - max: 311 - 505 mm



EAGLE PRO

PREGUIÇA 7,5 TON

W125110

- Capacidade: 7500Kg
- Altura ajustável aprox. 1360 a 1950 mm
- Fácil de mover graças às rodas



915,00€

REF: W125110

SUPORTE AJUSTÁVEL

G1410

- Capacidade até 750Kg
- Altura máxima: 189,5 cm
- Altura mínima: 129,5cm
- Adequado para apoiar amortecedores, escapes ou outras peças ao trabalhar sob o veículo
- Fácil de deslocar graças ao seu peso leve (14Kg)



107,26€

REF: G1410

MACACO DE FOSSA

E6110

- Capacidade de carga: 500 kg
- Altura mínima: 1108 mm
- Altura máxima: 1926 mm
- Equipado com um suporte de 4 garfos
- Cilindro hidráulico de aço cromado
- Base com quatro grandes rodízios
- Peso: 32 kg



EAGLE PRO

225,62€

REF: E6110

SUPORTE DE MOTOR 450 KG

E4902

- Capacidade: 450 Kg
- Cabeça Rotativa 360°
- Seguro e estável



EAGLE PRO

119,84€

REF: E4902

MACACO DE FOSSA, 1 TON

E6120

- Capacidade: 1000Kg
- Altura Min.: 889mm
- Altura Max.: 1815mm
- Peso: 75Kg
- Apoio ajustável com correntes para proteger a transmissão.



EAGLE PRO

956,01€

REF: E6120

SUPORTE DE MOTOR

E4906

- Capacidade: 567 Kg
- Cabeça Rotativa 360°



EAGLE PRO

312,02€

REF: E4906

SUPORTE DE MOTOR, DOBRÁVEL

E4907

- Capacidade: 567 Kg
- Cabeça Rotativa 360°
- Dobrável



EAGLE PRO

442,18€

REF: E4907

GRUA ARTICULADA

E9320

- Capacidade: 2ton
- Dobrável
- Peso 94Kg
- Comp.: 1840 mm
- Largura: 1080 mm
- Altura: 150 cm



EAGLE PRO

395,69€

REF: E9320

POSICIONADOR DE VEÍCULOS, 230MM

G1602

- Capacidade carga: máximo 500 kg
- Dimensões (CxLxA): 150 x 21 x 25 cm
- Largura da base: aprox. 22 cm
- Altura de elevação: aprox. 25 cm
- Folga mín.: 72 cm
- Distância máx.: 147 cm
- Comp.corrente: aprox. 100 cm
- Peso: aprox. 17 kg



96,37€

REF: G1602

POSICIONADOR DE VEÍCULOS, 230MM

CD680

- Capacidade carga por chassi: 680 kg
- Largura máx. roda: 230 mm
- Abertura: 280mm a 540mm
- Tamanho do aro: R13 a R22
- Peso: aproximadamente 19 kg
- Universal



170,06€

REF: CD680

NIVELADOR PARA GRUA ARTICULADA

WTLEVEL

- Capacidade: 450Kg

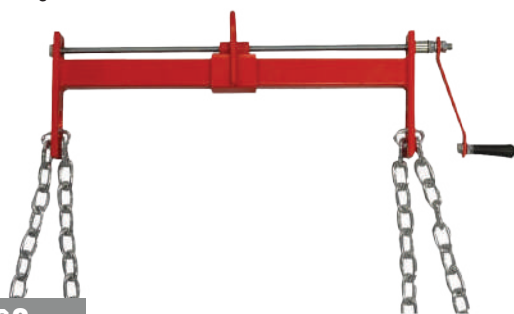

42,63€

REF: WTLEVEL

POSICIONADOR DE VEÍCULOS, 300MM

CD680PRO

- Capacidade carga por chassi: 680 kg
- Largura máxima da roda: 300 mm
- Abertura: 280mm a 540mm
- Tamanho do aro: R13 a R22
- Peso: aproximadamente 19 kg
- Universal



195,00€

REF: CD680PRO

PREGUIÇAS AJUSTÁVEIS

E19XX

- Conjunto de 2 peças

E1903

- Capacidade: 3 toneladas
- Ajustáveis em 10 alturas diferentes
- Altura Min. - Max.: 285 - 425 mm

E1906

- Capacidade: 6 toneladas
- Ajustáveis em 13 alturas diferentes
- Altura Min. - Max.: 390 - 605 mm

E1912

- Capacidade: 12 toneladas
- Ajustáveis em 10 alturas diferentes
- Altura Min. - Max.: 495 - 720 mm

EAGLE PRO

48,00€

REF: E1903

91,27€

REF: E1906

180,27€

REF: E1912



MACACO HIDRÁULICO 5 TON

E3105

- Capacidade: 5 ton
- Dimensões placa de base: 112 x 104 mm
- Altura mínima: 180 mm
- Altura máxima: 350 mm
- Peso: 4kg

EAGLE PRO

35,15€

REF: E3105



MACACO HIDRÁULICO 10 TON

E3110

- Capacidade: 10 toneladas
- Dimensões placa de base: 130 x 120 mm
- Altura mínima: 205 mm
- Altura máxima: 390 mm
- Peso: 5,5kg

EAGLE PRO

44,22€

REF: E3110



MACACO HIDRÁULICO 20 TON

E3120

- Capacidade: 20 ton
- Dimensões placa de base: 155 x 140 mm
- Altura mínima: 244 mm
- Altura máxima: 449mm
- Peso: 10kg

EAGLE PRO

81,63€

REF: E3120



MACACO HIDRÁULICO 30 TON

E3130

- Capacidade: 30 ton
- Dimensões placa de base: 169 x 453 mm
- Altura mínima: 275 mm
- Altura máxima: 440 mm
- Diâmetro do cilindro: 55 mm
- Peso: 12kg

EAGLE PRO

133,79€

REF: E3130



MACACO GARAGEM 2TON

G4002

- Altura mínima: 140 mm
- Altura máxima: 340 mm

54,42€

REF: G4002



MACACO DE RODAS 3 TON

E1537C

- Capacidade de 3 ton
- Altura mín.: 75 mm
- Altura máx.: 510 mm
- Peso: 33,5 kg

EAGLE PRO

235,15€

REF: E1537C



MACACO DE RODAS LONGO

E11XX

- Fácil de deslocar: 2 rodas giratórias e 2 rodas fixas.
- Qualidade profissional, cilindros de prensa hidráulica duplos
- Subida controlada, com controle de pé

E1105 - 5 ton - **980,05€**

- Altura mín. 150 mm
- Altura máx. 685 mm
- Comprimento: 1505mm
- 89KG

E1110 - 10 ton - **1.358,28€**

- Altura mínima 160 mm
- Altura máxima 685 mm
- Comprimento: 1637
- 133kg

EAGLE PRO

980,05€

DESDE



MACACO DE RODAS 2.5 TON

E1525P

- Controle de pedal
- Capacidade de 2,5 ton
- Altura mín.: 75 mm
- Altura máx.: 510 mm
- Peso: 30,5 kg
- 2 rodas giratórias e 2 fixas

EAGLE PRO

216,67€

REF: E1525P



SISTEMA LIMPEZA DPF DCS16

DCS16PRO

- Pode remover até 100% de fuligem no DPF
- Painel de controle simples
- Alimentação: 220V / 32A / 1PH
- Sistema de condução: AR 2:6 Bar
- Tanque receptor ar: 15Lts
- Dimensões (LxCxA): 400 x 900 x 1120 mm
- Peso: 124kg



10.977,39€

REF: DCS16PRO

MÁQUINA DE LIMPEZA DE CARBONO DO MOTOR

CC14PRO

- Alimentação: 220V/1PH
- Potência de saída: >1,3KW
- Peso líquido: 30kg
- Dimensões (LxCxA): 350 x 650 x 860mm
- Máquina compacta e leve
- Ideal para serviços móveis ou oficinas com restrições de espaço



10.977,39€

REF: CC14PRO

MÁQUINA LIMPEZA DPF DCS17

DCS17PRO

- Pode remover até 100% de fuligem no DPF
- Posições DPF multidirecionais, para uma limpeza mais profunda
- Alimentação: 220V / 32A / 1PH
- Sistema de condução: AR 2:6 Bar
- Tanque receptor ar: 30Lts
- Dimensões (LxCxA): 1250 x 600 x 1120 mm
- Peso: 183,5kg



16.785,05€

REF: DCS17PRO

MÁQUINA LIMPEZA DPF DCS20

DCS20

- Máquina topo de gama com pressões ajustáveis
- Sistema de impressora para mostrar resultados pré e pós-serviço
- Filtragem Ativa
- Temperatura da água ajustável
- Pode remover até 100% de fuligem/cinzas no DPF
- Alimentação: 220 V/ 60 Hz/ 30 A
- Sistema de condução: AR 2:6 Bar
- Tanque receptor ar: 50Lts
- Dimensões (LxCxA): 1020 x 2050 x 2050 mm
- Dimensões internas (LxCxA): 950 x 1390 x 1125 mm
- Peso: 580kg



75.713,33€

REF: DCS20

ELEVADOR DE 2 COLUNAS 4TON

W110100



- Motor: 2,2Kw
- Alimentação: 230 V / 1 Ph / 50 Hz
- Altura Elevação desde solo: 1900 mm
- Altura da coluna: 2860 mm
- Largura Entre Colunas: 2820 mm
- Largura de Passagem: 2515 mm
- Braços curtos: 590-860 mm
- Braços longos: 820-1320 mm
- Trancas de segurança manuais

2.506,67€

REF: W110100

ELEVADOR ELECTROHIDRÁULICO 4,2 TON MONOFÁSICO

W110105



- Motor: 2,2Kw
- Alimentação: 230 V / 1 Ph / 50 Hz
- Altura Total Elevador: 2830 mm
- Altura Elevação máx.: 1920 mm
- Largura Entre Colunas: 2810 mm
- Largura de passagem: 2560 mm
- Braço de suporte curto: 745 - 1345 mm
- Braço de suporte longo: 790 - 1460 mm

2.664,69€

REF: W110105

ELEVADOR DE 2 COLUNAS 4TON

W110108



- Motor: 2,2Kw
- Alimentação: 400 V / 3 Ph / 50 Hz
- Altura Elevação máx.: 1933 mm
- Altura coluna: 2870 mm
- Largura Entre Colunas: 2790 mm
- Largura de Passagem: 2566 mm
- Comp. Braços Longos: 845-1305 mm
- Comp. Braços Curtos: 690-1325 mm
- Travas de segurança mecânicas accionadas automaticamente

3.889,38€

REF: W110108

ELEVADOR ELECTROHIDRÁULICO 4,5 TON

W110136



- Motor: 2,2Kw
- Alimentação: 400 V / 3 Ph / 50 Hz
- Altura Elevação máxima: 2060 mm
- Altura Total Elevador: 2850 mm
- Altura da sala: 3150 mm
- Largura Entre Colunas: 2860 mm
- Braços Curtos: 620 - 1235 mm
- Braços Longos: 900 - 1830 mm

3.259,26€

REF: W110136

ELEVADOR DE 2 COLUNAS 6TON

W110215



- Motor: 3Kw
- Alimentação: 400 V / 3 Ph / 50 Hz
- Altura Elevação desde solo: 1970mm
- Altura Total Elevador: 2850mm
- Largura Entre Colunas: 2730 mm
- Largura de Passagem: 2540 mm
- Braços Triplos: 980-1800mm
- Travas de segurança mecânicas accionadas automaticamente

5.430,12€

REF: W110215

ELEVADOR DE 2 COLUNAS PASSAGEM SUPERIOR

W110138



- Motor: 2,2Kw
- Alimentação: 400V / 3 Ph / 50 Hz
- Capacidade: 4500Kg
- Altura elevação máx.: 2060 mm
- Altura coluna: 3800 mm
- Largura entre colunas: 2830 mm
- Largura de passagem: 2540 mm
- Comp. braços curtos: 620-1230 mm
- Comp. braços longos: 900-1830 mm
- Trancas de segurança automáticas
- Ligações superiores, chão livre

3.437,04€

REF: W110138

Cores meramente indicativas. Possibilidade de indicação da cor através de contacto prévio. Montagem não incluída.

ELEVADOR MÓVEL DE TESOURA 3TON

W120101



- Motor: 2,2Kw
- Alimentação: 230V / 1Ph / 50Hz
- Altura máxima: 1000mm
- Altura mínima: 110mm
- Comprimento Plataformas: 1400 - 1910mm
- Largura Plataformas: 460mm

2.802,96€

REF: W120101

ELEVADOR TESOURA 3,5TON

W120123



- Motor: 2,2Kw
- Alimentação: 400V / 3Ph / 50Hz
- Altura máxima: 1900mm
- Comprimento Plataformas: 1485 - 2095mm
- Largura Plataformas: 660mm

5.528,89€

REF: W120123

ELEVADOR DE ENCASTRAR 3.5TON

W120130



- Motor: 2,6Kw
- Alimentação: 400V / 3Ph / 50Hz
- Altura máxima: 1900mm
- Comprimento Plataformas: 1640 - 2040mm
- Largura Plataformas: 550mm

5.469,63€

REF: W120130

ELEVADOR DE ESTACIONAMENTO ELETRO-HIDRÁULICO 4 COLUNAS, 3,6TON

W120209



- Capacidade: 3,6 Ton
- Plataformas: 4210mm x 475mm
- Altura de elevação máxima: 1900mm
- Alimentação: 230V - 1ph - 50HZ | Motor: 2,2Kw
- Largura Plataformas: 660mm

3.948,64€

REF: W120209

BARRA TRANSVERSAL

W120105

- Para plataformas elevatórias curtas e elevadores tesoura



630,12€

REF: W120105

ELEVADOR DE 4 COLUNAS

W120210

- Capacidade: 4,2 Ton
- Plataformas: 4808mm x 512mm
- Altura de elevação máxima: 1850mm
- Altura elevação auxiliar: 430mm
- Alimentação: 400V - 3ph - 50HZ | Motor: 2,2Kw

W120220 - Plataforma de alinhamento - 1.827,16€

W120215 - Travessa auxiliar 2500Kg - 1.372,84€

W120211

- Capacidade: 6,4 Ton
- Plataformas: 5216mm x 512mm
- Altura de elevação máxima: 1850mm
- Altura elevação auxiliar: 430mm
- Alimentação: 400V - 3ph - 50HZ | Motor: 2,2Kw

W120221 - Plataforma de alinhamento - 2.162,96€

W120216 - Travessa auxiliar 3200Kg - 1.481,48€



Opcional:



4.2TON

6.457,28€

REF: W120210

6.4TON

8.049,38€

REF: W120211

Cores meramente indicativas. Possibilidade de indicação da cor através de contacto prévio. Montagem não incluída.

TACOS DE BORRACHA REDONDOS ELEVADOR DE 2 COLUNAS

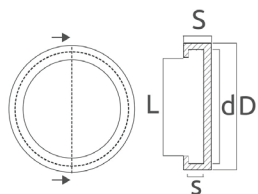

Cod: RRP10085	4,97 €
Adequado para: Ravaglioli, Sirio, Space	
D = 100 mm	
S = 22 mm	
L = 81 mm	
d = 85 mm	
s = 8,5 mm	

Cod: RRP125108	6,98 €
Adequado para: Ravaglioli, Werther, Sirio, Space, Astra, Orlandini	
D = 123 mm	
S = 26 mm	
L = 104 mm	
d = 108 mm	
s = 10 mm	

Cod: RRP130125	8,31 €
Adequado para: Ravaglioli, Sirio, Space	
D = 130 mm	
S = 23 mm	
L = 121 mm	
d = 125 mm	
s = 10 mm	

Cod: RRP140130	8,31 €
Adequado para: Cascos, AGM, Corgi, Weber, Zippo, Auto Maq., Consul	
D = 138 mm	
S = 25 mm	
L = 120 mm	
d = 130 mm	
s = 9 mm	

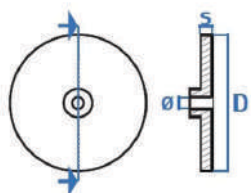

Cod: RRP14512	9,99 €
Adequado para: OMCN, Rogen	
D = 145 mm	
S = 25 mm	
Ø = 12 mm	

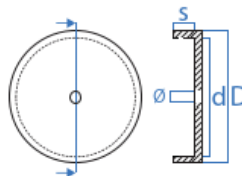

Cod: RRP120110M1FA	9,75 €
Adequado para: JAB Becker, ATH, Hofmann, Hermann, Kroftools, Weber	
D = 120 mm	
S = 8 mm	
d = 110 mm	
Ø = 6 mm	

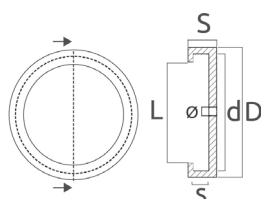

Cod: RRP1201101F	7,12 €
Adequado para: JAB Becker, ATH, Hofmann, Hermann, Twin Bush, Kroftools, Weber	
D = 120 mm	
S = 19 mm	
L = 103 mm	
d = 110 mm	
s = 4 mm	
Ø = 9 mm	

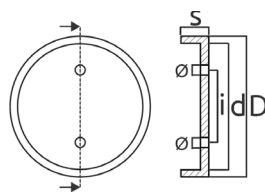

Cod: RRP1201082F	8,33 €
Adequado para: Launch, Twin Bush, RP Tools, Kroftools, Weber	
D = 120 mm	
S = 32 mm	
i = 70 mm	
d = 108 mm	
Ø = 9 mm	

TACOS DE BORRACHA REDONDOS ELEVADOR DE 2 COLUNAS

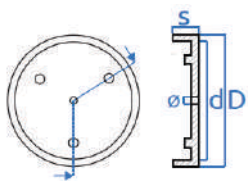

Cod: RRP145603P

8,31 €

Adequado para: OMCN

D = 140 mm

S = 27 mm

d = 133 mm

Ø = 12 mm



Cod: RRP1213P

7,31 €

Adequado para: Ravaglioli

D = 120 mm

S = 27 mm

d = 110 mm



Cod: RRP1453P

8,31 €

Adequado para: Ravaglioli, Space, OMCN, Sirio, Bradbury

D = 145 mm

S = 26 mm

d = 135 mm



TACOS DE BORRACHA PARA ELEVADORES

- Verificar tabela abaixo
- Tacos de borracha vulcanizada ou polietileno para apoiar o veículo em elevadores tesoura.

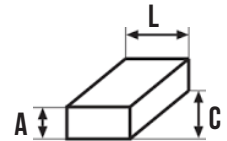
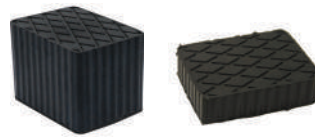

Código	C mm	L mm	A mm	Preço
RP020	160	120	20	4,57 €
RP040	160	120	40	8,31 €
RP060	160	120	60	9,44 €
RP080	160	120	80	12,45 €

ADAPTADOR PARA CARRO ELÉTRICO

ECA3

- Diâmetro: 76 / 23 mm
- Altura: 51 / 25 mm



7,53€

REF: ECA3

RAMPA BORRACHA

RAMPA30

- C x L x A: 1000 x 500 x 30 mm



75,64€

REF: RAMPA30

BATENTE DE BORRACHA PARA MÁQUINAS DE PNEUS

BAT17

- Espessura: 33 mm



31,05€

REF: BAT17

BATENTE DE BORRACHA PARA MÁQUINAS DE PNEUS

BAT14

- Espessura: 27 mm



22,46€

REF: BAT14

MÁQUINAS DE AR CONDICIONADO



OFERTA
 Spray Detector Fugas A/C
 +
 Spray Limpa
 Ar-Condicionados
 +
 Termómetro Digital
 para verificação
 de sistemas de A/C



Dados Técnicos	Capacidade do reservatório	Bomba de vácuo	Capacidade do compressor	Base de dados actualizável	Display gráfico e Impressora	Drenagem de óleo automática	Injecção de óleo / aditivo automática	Injecção de óleo / aditivo híbridos	Preço Gás 134A	Preço Gás 1234YF
Hyprel BLIZZARD	12 lts	100 lts/min	330 g/min	Multi idioma - via USB	Sim	Sim	Sim	Não	2.755,00€	2.755,00€
Hyprel KOSAVA	22 lts	130 lts/min	330 g/min	Multi idioma - via USB	Sim	Sim	Sim	Sim	3.832,00€	3.832,00€

KIT TESTE AR CONDICIONADO

AC2314

- Kit de detecção de fugas
- Inclui: botija 950cc de N₂-H₂ com regulador de pressão 300 bar entrada, 10 bar saída, mangueira 90cm, manómetro de pressão de N₂, ligação rápida



391,84€

REF: AC2314

KIT TESTE FUGAS A/C

WT416

- Adequado para sistemas R134A e R1234YF
- Nível de sensibilidade ajustável
- Sensibilidade inferior a 5ppm
- Mangueira flexível de 400mmL
- 7 LEDs indicadores
- Indicador bat. fraca
- Sensor de gás



202,95€

REF: WT416

KIT DETECTOR DE FUGAS A/C

FR310



- Óculos de protecção UV
- Inclui lampada detetora de fugas UV
- Concertina injectora com 10 tratamentos UV
- Mala de transporte em alumínio

197,96€

REF: FR310

KIT DE VERIFICAÇÃO DE FUGAS

WT1055

- Kit p/ detecção de fugas de líquidos
- Inclui lâmpada de 100W 12V e óculos de protecção de visibilidade



WT105502 - Lampada Substituição UV- 6,14€

64,40€

REF: WT1055

ÓCULOS DETECÇÃO FUGAS

40154907

- Ideal para detectar fugas no sistema de A/C, fornecidos com 4 baterias CR2032.
- 2 Leds UV



8,76€

REF: 40154907

KIT DE LIMPEZA INTERNA DE TUBAGENS SISTEMAS AC

WT11713K

- 600ml
- Pressão 6 bar
- Ideal para lavar pequenos sistemas de refrigeração e AC
- Mangueira com pistola de descarga reutilizável

WT11714 - Spray 600ml - 65,31€

WT11713 - Pistola de lavagem com mangueira e adaptador - 24,49€

83,67€

REF: WT11713K



DETECTOR DE FUGAS A/C

SGAC3

- 400ml

4,18€

REF: SGAC3



LIMPA A/C

SGACX

SGAC4 - 150ml - 5,84€

SGAC2 - 200ml - 6,22€

5,84€

DESDE



TESTE DE AR CONDICIONADO

WT1051

- Para verificação de fugas no sistema
- Inclui encaixes rápidos
- Manómetro: -1 a 8 Bar
- Pressão de 0 a 34 Bar
- Gancho para pendurar, giratório 360°
- 3 mangueiras, 150cm de comp.
- 2 adaptadores

79,00€

REF: WT1051



ENGATES RÁPIDOS A/C

- Incluindo adaptadores de 1/4"

WT111056 - R134A - 19,97€

WT111058 - R1234YF - 19,97€



19,97€

DESDE

BOTIJA DE N2-H2

AC2098

- 950cc

51,77€

REF: AC2098



MANGUEIRAS A/C

- Comp. 3 mts, 1/4"

F0558 - R1234YF - Vermelho - 65,76€

F0559 - R1234YF - Azul - 65,76€

F0381 - R134A - Vermelho - 61,78€

F0382 - R134A - Azul - 61,78€

61,78€

DESDE



IDENTIFICADOR DE REFRIGERANTE R1234YF

MINID1234

- Detecta contaminação do ar
- Previne a contaminação
- Mantem o equipamento seguro

1.599,00€

REF: MINID1234



CANETA TERMÓMETRO

WT2134

- Prática caneta de armazenamento
- Ideal para medição em difusores de ar
- Desliga automaticamente após 10 min
- Comutável de C para F
- Varia de -50° C a +300° C
- Comprimento: 125 mm

7,14€

REF: WT2134



KIT DE FERRAMENTAS PARA A/C

WT3001

- Remoção de válvulas: SW12mm, SW15mm
- Ferramenta de válvulas: Standard 2.2mm e 3.2mm
- TRX-TS Bits: TS10H, TS15H, TS20H, TS25H, TS27H, TS30H, TS40H e adaptador



22,68€

REF: WT3001

FERRAMENTA MANUTENÇÃO A/C

40156440

- Aplicações: Mercedes-Benz W203 (2001 - 2007, classe C), W209 (2003 - 2009 classe CLK) e R171 (2005 - 2011 classe SLK).
- Equivalente OEM 203 589 001 000
- Hex externo 1/2" x 27mm

12,00€

REF: 40156440



FERR. P/ LIBERTAR FIXADORES A/C

40157093

- Para VAG
- Aplicações incluem: Volkswagen, Seat & Skoda, Audi A4 e A5 (2007 - 2011)
- Equivalente ao OEM T40149
- Dim. fechada: 16, 18mm.



40,67€

REF: 40157093

CONJ. FERRAM. VÁLVULAS A/C, 4 PCS

40158310

- Inclui um suporte magnético para bits
- Tam. bits: R12, PSA/Volvo, M10 e R13



30,92€

REF: 40158310

APLICADOR SERINGA CORANTE/ELIMIN. FUGAS SIST. A/C

- Mangueira reutilizável
- Válvula sem retorno

FR430 - R134A - 7,35€

FR430YF - R1234YF - 7,71€



7,35€

DESDE

FR320S - Tapa Fugas Universal, tipo seringa - 16,27€

KIT DE PINÇAS P/ TUBOS A/C E COMBUSTÍVEL

404217



19,12€

REF: 404217

KIT O-RINGS ESPECIAIS PARA A/C

FR421

- Para compressores e tubagem de A/C
- Premium - 25 medidas



48,35€

REF: FR421

BLOQUEIOS DE CONEXÃO

40154387

- Para uso em linhas de AC e algumas linhas de combustível
- Aplicações: Chrysler, Ford, Jeep e Opel/Vauxhall
- Para mangueiras de 3/8", 1/2", 5/8" e 3/4"
- Codificado por cores.



9,47€

REF: 40154387

LÍQUIDO DESINFECÇÃO, U/S CLEAN

01000133

- 250 ml
- Tratamento de 2 cabines de veículos



9,55€

REF: 01000133

PURIFICADOR PURE ZONE

01000245

- Fonte de alimentação dupla (12-24V DC - 110-220V AC)
- 2 temporizadores automáticos (100)
- Sensor de líquido min - max
- Proteção de temperatura > 45 ° C
- Em aço inoxidável
- Dim. 30 x 15 x 22,5cm

Inclui:

- 2 Líquidos
- Desinfecção U/S Clean de 1 lt



477,55€

REF: 01000245

GERADOR DE OZONO PORTÁTIL

01000215

- 220V
- Capacidade: 3,5 g/h
- Temporizador: 2 horas
- Potência 40W
- Volume de fluxo de ar: 2m³/min
- Nível de ruído < 40 dB

- ATENÇÃO:

- Ventilar totalmente a área após a higienização e antes de entrar!



264,00€

REF: 01000215

CORANTE UNIVERSAL TIPO CONCERTINA

FR201

- Corante para detecção de fugas em sistema de ar condicionado
- Compatível com R1234YF, Híbridos/Eléctricos e R134A
- Concertina de 60ml
- Ideal para 10 doses
- Adaptador FR209 - 35,00€ (não incluído)



9,85€

REF: FR201

CORANTE DETECTOR DE FUGAS PARA GÁS 1234YF4A

FR260

- Corante específico para gás 1234YF
- Compatível com óleo poliéster ou mineral
- 12 seringas individuais
- 7,5ml por seringa



23,14€

REF: FR260

CORANTE DETECTOR DE FUGAS 1000 ML

FR220

- Compatível com gás R134A
- Embalagem de 1000ml
- Com doseador



88,34€

REF: FR220

CORANTE DETECTOR DE FUGAS PARA GÁS R134A

FR230

- Corante específico para gás R134A
- 12 seringas individuais
- 7,5ml por seringa



19,94€

REF: FR230

CORANTE DETECTOR DE FUGAS

FR2XX

- Embalagem de 250ml
- 7,5ml por cada 250ml de óleo
- Com doseador

FR200

- Compatível com gás R1234YF, híbridos/eléctricos e R134A

FR210 - Compatível com gás R134A



31,20€

REF: FR200

25,00€

REF: FR210

TAPA FUGAS TIPO SPRAY

FR330

- Para gás R134A
- Contém um detector de fuga que mostra a localização exata da fuga. Este corante fluorescente foi adicionado ao tapa fugas para o caso da fuga ser maior do que aquilo que o produto pode vedar, sendo localizada e poder ser tratada.
- O corante adicionado proporciona um nível extra de segurança de que a fuga será vedada, seja pelo uso exclusivo do tapa fugas ou em conjunto com uma reparação prévia.



25,00€

REF: FR330

LUBRIFICANTE PARA BOMBAS DE VÁCUO - 1LT S

FR110

- ISO68
- Óleo de lubrificação e protecção da bomba de vácuo
- Com protecção anti-desgaste, resistência à oxidação e protecção de ferrugem



11,81€

REF: FR110

LUBRIFICANTE PARA SISTEMAS DE A/C - 1LT

- Óleo sintético para sistemas A/C
- Ideal para atestar ou após reparação do sistema
- Contém corante (excepto FR140)

FR120 - ISO46 - **33,60€**

FR130 - ISO68 - **30,90€**

FR150 - ISO100 - **28,33€**

FR140 - Óleo POE p/ sistemas AC Híbridos - **14,65€**



14,65€

DESDE

RECARGA GÁS PARA AC AUTOMÓVEL R134A, 170G

ACDR134A

- Utilizado nos sistemas de AC dos automóveis fabricados entre 1994 e 2016.
- 170g de refrigerante, equivalente a 453g de R134A
- Enche o sistema em apenas 10 min



18,99€

REF: ACDR134A

RECARGA GÁS PARA AC AUTOMÓVEL R1234YF, 170G

ACDR1234YF

- Utilizado nos sistemas de AC dos automóveis fabricados a partir de 2017.
- 170g de refrigerante, equivalente a 453g de R1234YF
- Enche o sistema em apenas 10 min



28,99€

REF: ACDR1234YF

RECARGA GÁS 3 EM 1 AC AUTOMÓVEL R134A, 130G

ACDREV134

- Reabastece, lubrifica e veda o sistema AC
- Para veículos fabricados entre 1994 e 2016
- Produto de tripla ação adequado para todos os modelos de automóveis que utilizam o refrigerante R134A



31,49€

REF: ACDREV134

RECARGA GÁS PARA AC AUTOMÓVEL R134A + MANGUEIRA COM MANÓMETRO

KIT1ACDR134A

O kit contém:

- Recarga Gás para AC Automóvel R134A
- Mangueira com manómetro para uma verificação rápida e sem problemas da pressão do sistema



29,99€

REF: KIT1ACDR134A

2 RECARGAS GÁS PARA AC AUTOMÓVEL R134A + MANGUEIRA COM MANÓMETRO

KIT2ACDR134A

O kit contém:

- 2 Recarga Gás para AC Automóvel R134A
- 1 mangueira com manómetro para uma verificação rápida e sem problemas da pressão do sistema



45,00€

REF: KIT2ACDR134A

RECARGAS GÁS PARA AC AUTOMÓVEL R134A E R1234YF + MANGUEIRA COM MANÓMETRO + ADAPTADOR R1234YF

KITACDR26

O kit contém:

- Recarga Gás para AC Automóvel R134A
- Recarga Gás para AC Automóvel R1234YF,
- Mangueira com manómetro
- Adaptador R1234YF



60,00€

REF: KITACDR26

RECARGA GÁS PARA AC AUTOMÓVEL R1234YF + MANGUEIRA COM MANÓMETRO + ADAPTADOR R1234YF

KITACDR1234YF

O kit contém:

- Recarga Gás para AC Automóvel R1234YF,
- Mangueira com manómetro
- Adaptador R1234YF



55,09€

REF: KITACDR1234YF

RECARGA GÁS 3 EM 1 AC AUTOMÓVEL R134A + MANGUEIRA COM MANÓMETRO

KITACDREV134

O kit contém:

- 1 Recarga Gás 3 em 1 AC Automóvel R134A
- 1 mangueira com manómetro



39,99€

REF: KITACDREV134

MANGUEIRA COM MANÓMETRO

ACDR134M

- Instrumento necessário para ler a medição da pressão e depois encher o sistema de AC do automóvel.
- Adequada a 100% dos modelos de automóveis.



15,00€

REF: ACDR134M

ADAPTADOR R1234YF

ACDR1234E

- Para o gás R1234YF
- Descartável
- Não são necessárias ferramentas adicionais
- Simples de utilizar



17,80€

REF: ACDR1234E

CARRIL DE EXTRACÇÃO DE FUMOS 1 CARRO

- Carril com 9 mts comprimento
- Extractor de 1HP 0,75Kw 400V 3ph
- 1 carro deslizante
- Temperatura máxima: 200°C
- Com equilibrador e bocal

SE9001 - 4.761,00€

- Tubo de Ø 75mm com 7,5mts

SE9002 - 5.195,00€

- Tubo de Ø 100mm com 7,5mts



4.761,00€

DESDE

CARRIL DE EXTRACÇÃO DE FUMOS 2 CARROS

- Carril com 12 mts comprimento
- Extractor de 1,5HP 400V 3ph
- 2 carros deslizantes
- Temperatura máxima: 200°C
- Com equilibradores e bocais

SE12002 - 6.830,00€

- 2 x tubo de Ø 75mm com 7,5mts

SE12003 - 7.086,00€

- 2 x tubo de Ø 100mm com 7,5mts



6.830,00€

DESDE

EXTRATOR DE FUMOS

WSE5001 - Extractor simples

- Extractor de parede
- 0.5HP 0,35Kw 400V 3ph
- Tubo de Ø 75mm com 5mts
- Temperatura máxima: 200°C
- Com bocal

WSE5002 - Extractor duplo

- Extractor de parede
- 0.5HP 0,35Kw 400V 3ph
- 2 x Tubo de Ø75mm com 5mts
- Temperatura máxima: 200°C
- Com bocais



1.145,00€

REF: WSE5001

1.599,00€

REF: WSE5002

ASPIRADORES DE GASES PORTÁTEIS

SE5000

- Portátil
- Temperatura máxima: 110°C
- Alimentação: 220V

Ligeiros

- Motor de 0.55Kw / 0.75HP
- Tubo de Ø125mm e 6mts comprimento
- Fluxo de ar: 420 mc3/h
- Altura regulável: 250 - 750mm



1.118,41€

REF: SE5000

SISTEMA EM Y ESCAPES DUPLOS

- YD75140** - Ø140mm de boca
- Ø 75mm de diâmetro
- 1,25m de comprimento

- YD75200** - Ø200mm de boca
- Ø 75mm de diâmetro
- 1,25m de comprimento



YD75140

YD75200

1.372,00€

REF: YD75140

1.517,00€

REF: YD75200

BOCAIS PARA TUBO EXAUSTÃO

- Ø140mm de abertura
- Para tubos de Ø75mm de diâmetro ou Ø100mm
- Com orifício para ligar sonda de CO

EN75140 - 99,80€

EN100140 - 99,80€

ENC75140 - 199,55€

ENC100140 - 199,55€

ENP75140 - 138,35€

ENP100140 - 125,00€



ENC75140

ENC100140

EN75140

EN100140

99,80€

DESDE

TUBO PARA EXTRACÇÃO DE GASES

- **EH755** Ø75mm - 59,00€
- **EH1005** Ø100mm - 70,00€
- 5 metros de comprimento
- Fornevido em múltiplos de 5 mts
- Preço por metro



59,00€

DESDE

ADAPTADORES PARA MOTOS

20100123

- Para F23AS, F21



283,45€

REF: 20100123

ADAPTADORES PARA MOTOS

20100186

- Para F524S, F530S, F535S



333,33€

REF: 20100186

LÂMINA DE PROTEÇÃO

20100180

- Kit 3 peças
- Para F524S, F530S, F535S



23,12€

REF: 20100180

CONJUNTO PROTEÇÃO CABEÇA METÁLICA

20100182 - 63,96€

- para F524S, F530S, F535S

20100185 - 56,69€

- para F23AS, F21



56,69€

DESDE

PROTEÇÃO JANTES ALUMÍNIO

20100171

- Para F536, F535 e F524 - 68,02€

20100118

- Para F23A, F21 - 68,71€



68,02€

DESDE

PROTEÇÃO JANTES ALUMÍNIO

20100202

- Kit 15 peças
- Para PUMA e LIGRO



42,18€

REF: 20100202

PROTEÇÃO JANTES ALUMÍNIO

508085C

- Conjunto de 4 capas protetoras que podem ser colocadas sobre as garras de fixação da máquina de desmontar pneus



2,22€

REF: 508085C

UNHA PADRÃO

90002851

- Facilita a montagem/desmontagem
- Perfeita para todo o tipo de pneus incluindo RunFlat, Baixo Perfil, SSR
- Válido para motos



68,02€

REF: 90002851

KIT CONE E CENTRO 40MM

21100303

- Para 4x4 WD
- Furos 120mm / 170mm



272,10€

REF: 21100303

ESPAÇADOR E CONE 40MM

21100304

- Para carrinhas
- 190mm / 223mm



634,92€

REF: 21100304

KIT PARA MOTOS

21100353

- Adaptador de rodas com furo central Ø 14 / 18 mm, cone pequeno 157-252, cone grande 200-350



850,35€

REF: 21100353

KIT DE CHAPA / ALUMÍNIO

20100234

- Para F536S GT RACING, CM646, F535S - F530S, F524S, F524SW e F23AS



408,16€

REF: 20100234

ADAPTADOR UNIVERSAL 3/4/5

21100301

- Para todos os modelos



634,98€

REF: 21100301

VERIFICADOR DE ALINHAMENTO

401564008

- Verifica o alinhamento das rodas de veículos ligeiros, simples e rápido



87,41€

REF: 401564008

COMPASSO

WT96V

- Para medir largura da jante



23,81€

REF: WT96V

MEDIDOR DE PONTO DE ARO

WT3270

- Para jantes de 4, 5, 6 e 8 furos
- Mede em mm e polegadas
- Cones de borracha para não causar danos



11,45€

REF: WT3270

PINÇA AUXILIAR PARA PNEUS

WT211

- Para auxiliar na substituição de pneus de baixo perfil e run-flat



57,14€

REF: WT211

MEDIDOR DE DIÂMETRO DO DISCO DE TRAVÃO

WT3260

- Rápido, eficiente. Não necessita remover a roda
- Faixa de medição: 50 - 400 mm
- Universal



71,43€

REF: WT3260

MEDIDOR DE PROFUNDIDADE DIGITAL

40154262

- Grande display LCD
- Bateria LR44 de 1,5 V incl.
- Faixa 0-25mm.



21,82€

REF: 40154262

RABO FORÇA 1/2"

8014600

- Cabeça oscilante em cromo vanádio
- Comprimento: 600 mm
- Conexão 1/2"



25,86€

REF: 8014600

MÓ MONTADA BRANCO

2080306A

- Diâmetro: 40mm
- 4500 R.P.M.



11,82€

REF: 2080306A

MASSA TALÃO

WTP5000 - Branca - 9,10€

BTP5000 - Preta - 9,40€

- Baldes de 4,5Kg



WTT2000 -

Pincel 45° para aplicação massa talão - 2,27€



9,10€

DESDE

VÁLVULAS DE RODA

- Pedido mínimo: 100 uni.
- Sujeito a cotação devido a volatilidade de mercado
- Preço unitário
- * Versão cromada

Referência	Artigo	Preço
4018TR412	TR412	0,22€
3040008A	TR412C*	0,60€
4018TR413	TR413	0,16€
3040009	TR413C*	0,46€
4018TR414	TR414	0,19€
3040010	TR414C*	0,57€
3040011	TR418C*	0,76€



0,22€

DESDE



CANHÃO DE AR 40 LT

10201016

- Adequado para todos os pneus sem câmara de ar
- Fornecido com válvula de segurança e manómetro



453,51€

REF: 10201016

CANHÃO DE AR 6 LTS

40158771

- Pressão de trabalho: 60 - 116psi (4 - 8 bar).
- Pressão máxima: 145 psi (10 bar).
- Características: Válvula de segurança automática, patilha para libertar ar, manómetro de fácil leitura e fornecido com um adaptador macho BSP de 1/4".
- Certificado CE.



258,61€

REF: 40158771

PISTOLA DE ENCHER PNEUS

40231115

- Sem manómetro



6,78€

REF: 40231115

PESA-AR MICHELIN

20100101

- EUROIDAINU CE
- Escala em Bar (0,7 - 11 bar)
- Manómetro protegido
- Mangueira de 1.5mts



94,33€

REF: 20100101

PESA-AR DIGITAL

PDT108

- Faixa de medição: 0,34 - 12 bar
- Precisão: 0,1 bar
- Mangueira de 180 cm
- Euro Clip-On



96,37€

REF: PDT108

PESA-AR

PAF61H08

- Faixa de medição: 0 - 12 bar
- Precisão: 0,1 bar
- Entrada de ar é de 1/4"
- Mangueira de 180 cm
- Euro Clip-On



96,37€

REF: PAF61H08

PONTEIRA DE ENCHER PNEUS FECHADA

40155435



22,00€

REF: 40155435

- Para uso em válvulas de retenção provenientes de alimentações diretas de ar.

PONTEIRA DE ENCHER PNEUS ABERTA

40155434



19,96€

REF: 40155435

- Para uso em medidores de linha de ar.

FERRAMENTA PARA VALVULAS COM APERTO

40154220

- Evita aplicação de torque incorreto às válvulas TPMS com sensores.
- A ferramenta está definida para 4"/lb (0,45Nm)



16,92€

REF: 40154220

ALICATE DE CORTE DE VALVULA PNEU

40156233

- Abertura máx. de corte: 30 mm x 18 mm.
- Lâmina plana para encaixe perfeito sob a base da válvula
- Comprimento: 230mm



40,82€

REF: 40156233

KIT REPARAÇÃO DE ROSCAS

40155216

- Tamanhos: M12 x 1.25, M12 x 1.5, M14 x 1.5



32,71€

REF: 40155216

KIT REPARADOR DE ROSCA CUBO DE RODA

40156527

- Para reparar roscas internas e externas
- Tamanhos: M12 x 1.25, M12 x 1.5, M14 x 1.5
- Aplicação: PSA, Mercedes-Benz, BMW, Volvo e modelos VAG.



78,14€

REF: 40156527

SORTIDO DE PESOS DE RODA, 140 PCS

508100

- Pesos de colar: 60g (20pcs)
- Jante de ferro: 5g (20pcs), 10g (15pcs), 15g (10pcs), 20g (5pcs), 25g (5pcs), 30g (5pcs)
- Jante de alumínio: 5g (20pcs), 10g (15pcs), 15g (10pcs), 20g (5pcs), 25g (5pcs), 30g (5pcs)



49,57€

REF: 508100

MALA DE PESOS DE RODAS E VALVULAS, 230 PCS

WTT550

- 1 Chave de válvula, 1 extrator de válvula e válvulas de pneu (25pcs)
- Peso para jante de aço: 5g (25pcs), 10g (25pcs), 15g (25pcs), 20g (25pcs), 25g (25pcs), 30g (25pcs), 35g (15pcs), 40g (15pcs)
- Peso adesivo 12x5g (25pcs)



70,63€

REF: WTT550

COLA PARA TACOS

404170G

- Tubo de 8 ml
- Cola de boa dissolução para instalação de remendos e outros reparos em borracha



0,47€

REF: 404170G

BARRA DE COLAR FERRO ZINCADO

4020FE100

- Pedido Mínimo 100 unidades - 60 gr
- Sujeito a cotação devido a volatilidade do mercado



31,02€

REF: 4020FE100

KIT DE TACOS E PUNHO

404170

- Reparação de rodas tubeless
- Inclui dois punhos, cola e tacos
- Em caixa de transporte



14,31€

REF: 404170

KIT 30 TACOS

404170P

- Comprimento: 20 cm - Ø 6 mm

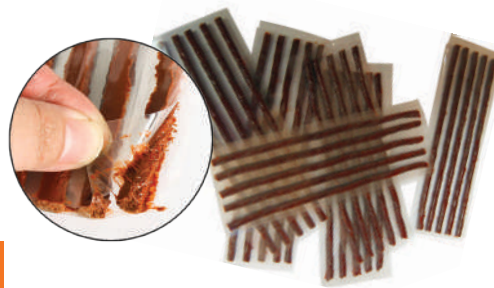

6,35€

REF: 404170P

ESPÁTULA REMOVEDORA DE PESOS DE RODA

508108

- Em compósito
- Remove os pesos sem riscar a jante
- Ferramenta essencial



2,63€

REF: 508108

ALICATE PARA PESOS DE BATER

404171

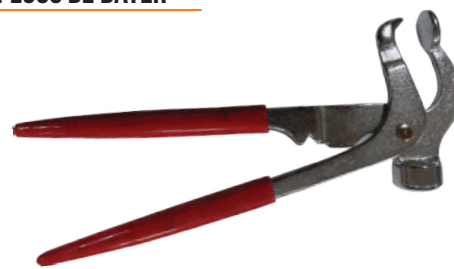

9,23€

REF: 404171

ROLETO SERRILHADO

2090321

- Ø 40 x 10mm

30,82€

REF: 2090321



CALCADOR ECONÓMICO

3070143

- Ø 4 x 10mm

12,61€

REF: 3070143



CHAVE DE VÁLVULAS

WT560



0,95€

REF: WT560

CHAVE DE VÁLVULAS

404173T



0,88€

REF: 404173T

DESMONTAS

750XXX



22,00€

DESDE

750500 - 500mm - **22,00€**

750650 - 650mm - **28,00€**

APLICADOR DE VÁLVULAS

404373

- Ferramenta de aplicação de válvulas de roda na jante
- Fabricado em compósito para evitar riscar a jante



5,30€

REF: 404373

NÍVEL DE VOLANTE

WT2850



39,05€

REF: WT2850

- Para alinhamento rápido e preciso do volante
- Faixa de alcance 270-340 mm

CHAVE DE PORCA PARA PERNES, LONGAS

40155621

- Aumenta o torque em 3,5 usando o braço da alavanca
- Fornecido com chaves de caixa de 17, 19, 21 mm



70,82€

REF: 40155621

CHAVE DE PERNE DE RODA, 17 MM

40155707

- Chave de perne de roda convexa de 17mm 1/2"D
- Aplicação: Mercedes-Benz 221 (Classe S) e Classe CL e Maybach
- Comprimento 45mm.



9,80€

REF: 40155707

CHAVE DE RODAS EM CRUZETA

40150233

- Chave de porca de roda de 4 vias
- Tamanhos: 17, 19, 21 e 23 mm.
- Comprimento: 355 mm.
- Revestido de preto para proteção contra ferrugem.



7,92€

REF: 40150233

JOGO DE CHAVES DE EMERGÊNCIA 1/2"

40153464

- 4 unidades
- Tamanhos: 17, 18,5, 21,5 e 26 mm x 38 de comprimento.
- Fabricado em Cromo Molibdenio.



43,92€

REF: 40153464

CHAVES DE RODAS 1/2", 21MM

40156716

- Aplicações: Hyundai i30, Tucson etc.
- Perfil especial com construção de paredes finas, capa protetora para evitar danos às rodas de liga leve.
- 21 mm x 85 mm de comprimento x 1/2"D.



6,90€

REF: 40156716

CHAVE DE RODAS ESPECIAL MERCEDES

40156247

- Aplicação: Mercedes-Benz Classe C GLK (W204) e Classe E (W211, W212 e W207).
- Parede fina com capa protetora.
- Fabricado em Cromo Molibdenio.



11,37€

REF: 40156247

CHAVES DE IMPACTO 1/2" 46MM

40155531

- Aplicação: Vauxhall Movano 2.3L (2010 - 2015); Renault Master, Nissan NV400;
- Códigos do motor: M9T670, M9T672 e M9T676.
- Tamanho: 46 mm Bi-Hex x 1/2 "D x 100 mm de comprimento; profundidade interna de 74 mm



32,27€

REF: 40155531

CHAVES DE CAIXA 85MM

40157331

- Unidade sextavada de 36 mm
- 6 faces x 85 mm



104,55€

REF: 40157331

FERRAMENTA DE LIMPEZA CUBO RODA

40158805

- Disco de limpeza de 150 mm de diâmetro, para limpeza de cubos sem pinos com saliência central máx. de 85 mm
- Usar com uma maq. impacto de 1/2" ou ferramentas elétricas. Vel. máx. 1500 rpm.



71,08€

REF: 40158805

MEDIDOR DE PROFUNDIDADE

40157635

- Equipamento estilo Vernier para medição de espessura de discos e profundidade de pneus: 0 a 60mm
- Parafuso de aperto para reter a leitura
- Tamanho compacto
- Peso: 40g



21,12€

REF: 40157635

SANGRADOR DE TRAVÕES 12V

40155629

- Depósito de aço inoxidável de 5 lts
- Bomba de pressão interna alimentada pelos 12V da bateria
- Pressão ajustável até 2.5bar (36psi)
- Adequado para sistemas de travões e embraiagens hidráulicas
- Fornecido com adaptador europeu de 44mm



1.453,53€

REF: 40155629

TUBO DE TRAVÃO

Tubo Travão Nickel

- 31125 - 6 mm - 56,43€
- 31126 - 8 mm - 90,63€
- 31127 - 10 mm - 105,22€
- 31129 - 12 mm - 181,00€



- 31130 - 3/16' - 41,08€
- 31131 - 1/4' - 68,65€
- 31132 - 5/16' - 89,80€
- 31133 - 3/8' - 111,00€
- 31134 - 1/2' - 161,04€

27,08€

DESDE

Tubo Travão Cobre

- 31135 - 3/16' - 27,08€
- 31136 - 1/4' - 45,92€
- 31137 - 5/16' - 51,84€
- 31138 - 3/8' - 67,92€
- 31139 - 1/2' - 94,92€

UNIÃO EM LATÃO



- 31152 - 4 mm - 10 uni. - 14,16€
- 31153 - 5 mm - 10 uni. - 14,82€
- 31154 - 6 mm - 10 uni. - 24,80€
- 31155 - 8 mm - 10 uni. - 25,80€
- 31156 - 9 mm - 10 uni. - 26,80€
- 31157 - 10 mm - 5 uni. - 16,43€
- 31158 - 12 mm - 5 uni. - 22,33€

BICONE



- 31146 - 4 mm - 200 uni. - 16,96€
- 31147 - 5 mm - 100 uni. - 8,61€
- 31148 - 6 mm - 100 uni. - 14,55€
- 31149 - 8 mm - 100 uni. - 16,35€
- 31150 - 10 mm - 100 uni. - 21,71€
- 31151 - 12 mm - 50 uni. - 18,10€

KIT LIMPEZA DISCO TRAVÃO

40157839

- Para remover a corrosão que se acumula nos discos de travão
- Lâmina substituível



182,65€

REF: 40157839

VÁLVULA DE PURGA DE TRAVÃO

40157700

- Ideal para sangrar sistemas hidráulicos de travão e embreagem
- Para uso em todos os tipos de veículos



16,98€

REF: 40157700

COMPARADOR

WT2551

- 0 - 10 mm
- Leitura 0,01



15,31€

REF: WT2551

BASE MAGNÉTICA

891B01

- Base magnética comutável (on / off)
- Iman com força de tração de 80 kg
- Versão universal para comparadores c/ ou s/ orelha de fixação
- 3 hastes equipadas com ajuste de precisão

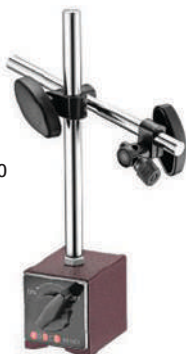

48,75€

REF: 891B01

KIT PARA MOLAS DE TRAVÃO

404137

- 3 ferramentas para ajustar a maioria dos tambores de travão
- 5 ferramentas de molas de travão
- Composto por 8 peças



14,10€

REF: 404137

REPOSICIONADOR DE PISTÕES DE TRAVÃO, 22 PCS

WT113318

- Compatível com centenas de veículos
- 18 adaptadores
- 2 placas de suporte
- Rosca direita e esquerda



26,46€

REF: WT113318

REPOSICIONADOR DE PISTÕES DE TRAVÃO

WT2029

- Rosca direita e esquerda
- Inclui placas de suporte 25 adaptadores
- Pinos guia para Mercedes e Opel
- Chaves sextav. 6 e 7mm
- Compatível com centenas de veículos



85,00€

REF: WT2029

CONJUNTO MULTIFUNCIONAL PARA SISTEMAS DE TRAVÃO

WT4079

Inclui as seguintes ferramentas:

- Alicates de mola de travão com garra móvel para remover e instalar molas de sapata de travão
- Alicates especiais para montar / desmontar a mola do travão
- 3 chaves hexagonais: 10 mm, 3/8" - 6 mm | 1/2", comp. 110 mm - 7 mm | 1/2", comp. 100 mm
- Chave sextavada interna 8 mm, 1/2", comp. 80 mm
- Chave Philips sextavada de 10 mm, comp. 265 mm
- Escova de pinça de travão, versão em latão
- Escova de pinça de travão, versão em metal



89,57€

REF: WT4079

SISTEMA SANGRADOR PNEUMÁTICO

WT4008A

- Ideal para sangrar sistemas de travagem e caixas automáticas
- Volume de fluido regulável
- Com depósitos translúcidos para visualização do fluido
- Tubos transparentes para verificação da passagem de fluido



63,61€

REF: WT4008A

SANGRADOR TRAVOES MANUAL, 3 LTS

WT3L

- Reservatório 3Lts, com 1 adaptador
- Adaptador Europeu BC-06: Ø interno 42 mm
- Adequado para: Alfa Romeo, Audi, BMW, Jaguar, Land Rover, Mercedes, Peugeot, Porsche, Renault, Saab, Volkswagen, Volvo, Chrysler Crossfire, Daewoo, Ford, Kia, Mazda, Mini



57,50€

REF: WT3L

KIT ABOCARDADOR

4040371

- Para utilizar em tubos de travão, cobre, níquel, etc.
- Para diversas medidas de tubos:
1/8 - 3/16 - 1/4 - 5/16 - 3/8 - 7/16 - 1/2 - 5/8 - 3/4



29,98€

REF: 4040371

CONJUNTO CHAVES CAIXA PARA TRAVÕES, 17 PCS

WT81517

- Adequado para Audi, Porsche, Mercedes Benz, Ford, BMW e Alfa Romeo



53,29€

REF: WT81517

TESTA PRESSÃO / VÁCUO PROFISSIONAL

WT11999

- Escala 0-30psi em vácuo
- Escala pressão 0-60 Psi / 0-4 Bar
- Kit completo de teste de vácuo, pressão e sangrador de travões
- Também para transmissões automáticas
- Inclui reservatórios de vácuo
- Permite testar EGR's, actuadores de turbo, etc.



152,95€

REF: WT11999

TESTA PRESSÃO / VÁCUO

4040341

- Escala 0-30psi em vácuo
- Escala pressão 0-60 Psi / 0-4 Bar
- Kit completo de teste de vácuo, pressão e sangrador de travões
- Inclui reservatórios de vácuo
- Também para transmissões automáticas



56,10€

REF: 4040341

KIT RETRATOR PISTÕES TRAVÃO PNEUMÁTICO

WT6700

- Fornecido com 15 adaptadores, adequados para Audi, BMW, Citroën, Ford, Fiat, Honda, Jaguar, Mercedes, Nissan, Renault, Saab, Toyota, Volvo e VW.



131,52€

REF: WT6700

REPOSICIONADOR PISTÕES TRAVÃO PNEUMÁTICO

WT67001

- Retorna o pistão do travão à sua posição de repouso com pressão de ar em poucos segundos



65,42€

REF: WT67001

ROQUETE AFASTADOR DE PISTON DE TRAVÃO

WT1128

- Giratório 360°
- Roquete reversível
- Capacidade: 40 - 68mm
- Comprimento: 270mm



14,29€

REF: WT1128

KIT ABOCARDADOR HIDRÁULICO PARA TUBO

40154850

- Conj. completo para reparação dos tubos de óleo de travões
- Para ligações SAE e DIN simples e dupla (tubo 3/16" e 1/4")

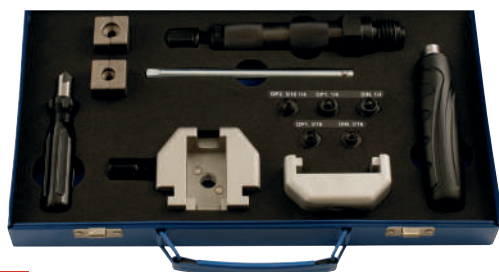

179,05€

REF: 40154850

TESTA LÍQUIDO DE TRAVÕES

WT8810

- Testa a percentagem de água no líquido de travão (deve conter menos de 2% de água)
- Funciona com precisão e fornece um resultado confiável
- LEDs codificados por cores indicam a % de água
- Bateria 1,5 V AAA



14,05€

REF: WT8810

KIT FOLES UNIVERSAL STANDARD

- Encaixe eixo: \varnothing 18-26mm,
- junta: \varnothing 56-116mm,
- comp.: 58-128mm
- Ajuste elástico

10,31€

REF: 37660

KIT FOLES UNIVERSAL LARGE

- Encaixe eixo: \varnothing 27-37mm,
- junta: \varnothing 78-130mm,
- comp.: 81-152mm

17,35€

REF: 37661

KIT FOLES UNIVERSAL SPLIT

- Encaixe eixo: \varnothing 18-34mm,
- junta: \varnothing 60-116mm,
- comp.: 58-128mm

19,78€

REF: 37662

KIT FOLES DIREÇÃO

- Braço: \varnothing 8-49mm,
- caixa: \varnothing 24-52mm,
- comp.: 192 - 232mm

14,90€

REF: 37663



Embalagem de 20 unidades

REF.	TAMANHO	PREÇO
30881	7 x 245 mm Comp. máx.	8,14€
30882	7 x 405 mm Comp. máx.	11,10€

MONTA FOLES PNEUMÁTICO

Ferramenta para montar os foles de transmissão de forma fácil e sem esforço, com capacidade máxima de 115mm

169,84€

REF: 40154806



ALICATE PARA ABRAÇADEIRAS

40156737

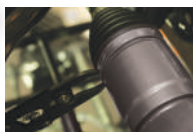

- Aplicação: Audi, BMW, Chrysler, Ford, GM, Honda, Mazda, Mercedes-Benz, Nissan, Opel, Porsche, VAG.
- Alicates com mola

41,55€

REF: 40156737

ABRAÇADEIRAS

40153174

- Abraçadeiras para foles de transmissão
- 2 peças



6,02€

REF: 40153174

ALICATE CORTE PARA ABRAÇADEIRA

40157092



- Pontas max: 10 x 0.5-0.7 mm
- Comp.: 215mm

39,43€

REF: 40157092



ALICATE PARA BRAÇADEIRAS 3/8"

40157316



- Aplicações: VAG, Vauxhall, Opel, Ford e outros
- Pontas de duas vias para áreas de difícil acesso
- Pode ser usado manualmente ou com assistência de um roquete ou chave torque



86,51€

REF: 40157316

CHAVE EXCÊNTRICA PARA DIRECÇÕES

40153829

- Capacidade: 33 - 42mm



60,27€

REF: 40153829

CHAVE EXCÊNTRICA AXIAL

40154765 - 96,59€

- Diâmetro: 35 - 45 mm.

40155122 - 98,51€

- Diâmetro: 28 - 35 mm.



96,59€

DESDE

CHAVE EXCÊNTRICA PARA PONTEIRAS DIRECÇÕES

40155926

- Diâmetro: 25 - 55 mm, 1/2"D



73,27€

REF: 40155926

CHAVE DE SUSPENSÃO 22MM

40152941

- Aplicações: Audi 80/90 e Volkswagen Mk I/II Golf.
- Unidade hexagonal: 22 mm.
- Comprimento: 45mm.



9,29€

REF: 40152941

CHAVES DE SUSPENSÃO MERCEDES

401555XX

40155544 - 11,04€

- Aplicações: Mercedes-Benz Classe C C203 (2000 - 2008) e CLK W209 (2003 - 2008)
- Pinos de 17 mm de diâmetro externo; hexagonal de 22 mm.
- Comprimento: 28mm.



40155581 - 9,43€

- Aplicações: Mercedes-Benz Classe S W220 (2000 - 2006).
- Pinos de 17 mm de diâmetro externo; hexagonal de 16 mm.
- Comprimento: 24mm



9,43€

DESDE

CHAVES PORCAS SUSPENSÃO

40155754

- Inclui 5 adaptadores: 10,5 | 12,5 | 14,5 | 5x60mm | 5,5x47mm
- 3 pontas hexadecimais: 16x24mm | 7x22mm
- Aplicação variada



56,04€

REF: 40155754

FERRAMENTA BLOQUEIO DE VEIO

- Ferramenta de bloqueio de suporte MacPherson

40155791 - 15,10€

- Para pistões máx. diâmetro: 21 mm

40156270 - 17,35€

- Para pistões máx. diâmetro: 36 mm
- kit inclui: parafusos de 60 mm de comp. (68 mm incluindo cabeça)



15,10€

DESDE

CHAVE PARA SUSPENSÃO MERCEDES BENZ

40153893

- Chave e anel de instalação para substituir as juntas de suspensão no Mercedes M Class da frente e traseira
- Uma vez colocada a junta, o anel de instalação com a chave é retirada e colocado com a junta a qual fica segura com o sistema de fixação



35,47€

REF: 40153893

CHAVE PARA SUSPENSÃO MERCEDES BENZ

40156973

- Tamanho: 1/2"D x 68mm (ID) OD é 82mm



83,24€

REF: 40156973

CHAVE PARA SUSPENSÃO MERCEDES BENZ

40154395

- Aplicação: Citroën C4, DS4 e DS5; Peugeot 307, 308, 508, 3008, 5008 e Partner
- Equivalente a OEM 3640.60, 3640.68, 3640.73 e 16 072 974 80
- Tamanho: 41mm profundidade x 1/2 "D; comp. total 78 mm, Ø externo 56 mm.



26,16€

REF: 40154395

KIT DE SACAS UNIVERSAIS

WT111278

- Conjunto extrator extensivo
- Travessa de dois braços Ø 130 mm
- Travessa transversal com 3 braços Ø130 mm
- Fuso de rosca fina de 160 e 270 mm
- 3 ganchos de 100 mm
- 3 ganchos de 200 mm
- 3 ganchos de 250 mm



118,00€

REF: WT111278

KIT DE DESMONTAR SINOBLOCOS

WT2109

- Buchas e adaptadores de montagem/desmontagem.
- Adequado para veículos 4WD.



118,14€

REF: WT2109

SACA RÓTULAS HIDRÁULICO, 8 TON

40155553

- Tamanho da mandíbula: 22 mm (largura), 30 mm (prof.), abertura max. 56mm
- Binário max: 40Nm



145,02€

REF: 40155553

EXTRACTOR DE RÓTULAS

WT62802

- Capacidade da garra: Ø20mm
- Alcance: 50mm



14,35€

REF: WT62802

CONJUNTO DE SACAS

WT2030

- Extractor 1: 30-55mm, abertura 20-22mm, profundidade: 20-22mm
- Extractor 2: abertura 18mm, largura 28mm, altura 50mm
- Extractor 3: abertura 18mm, profundidade 50mm
- Extractor 4: abertura 33mm, profundidade 55mm
- Extractor 5: 2 braços, abertura 0-250mm, prof. 150mm, braços 160mm compr.
- Extractores de ponta esférica



65,76€

REF: WT2030

SACA RÓTULAS MERCEDES

WT4018

- Adequado para:
Mercedes 220 classe S (1998 - 2005)
Mercedes 211 E-klasse (2002 - 2009)
Classe Mercedes 230 SL (2001 - presente)



53,97€

REF: WT4018

KIT EXTRACTOR DE RÓTULAS

4070232

- 3 medidas: 15mm, 22mm e 25mm
- 1 extensão para utilização com martelo pneumático
- 1 extensão para utilizar com martelo tradicional



30,33€

REF: 4070232

EXTRACTOR DE RÓTULAS PERCUSSÃO

40152726

- Largura mandíbula: 20 mm
- Espessura do eixo: 20 mm
- Longo, comprimento total: 400 mm



39,14€

REF: 40152726

EXTRATOR DE CASQUILHOS / ROLAMENTOS

WT2107

- 20 x mangas de pressão:
- Ø interno: 44, 46, 48, 50, 52, 54, 56, 58, 60, 62, 64, 66, 68, 70, 72, 74, 76, 78, 80, 82 mm
- Ø externo: 34, 36, 38, 40, 42, 44, 46, 48, 50, 52, 54, 56, 58, 60, 62, 64, 66, 68, 70, 72 mm
- Fuso reforçado: 350mm
- Porcas de aperto: M10, M12, M14 e M16



136,00€

REF: WT2107

KIT DE SACAS INTERIORES

WT111026

- Medidas dos extractores: 10 - 32mm
- Com martelo deslizante e 4 extractores incluídos
- Fornecido em caixa de transporte



44,22€

REF: WT111026

EXTRATOR DE ROLAMENTOS INTERIORES

404180

- Medidas incluídas: 39,5mm / 44,5mm / 50mm / 59mm / 63mm / 65mm / 72mm / 76mm / 82mm
- Jogo com 10 peças
- Utilizar com prensa



39,22€

REF: 404180

COMPRESSOR DE MOLAS HIDRÁULICO

WT2158E

- Pratos de 65mm a 212mm
- Máx. capacidade de compressão: 1050 kg (10200 Nm)
- Max. alcance da mola do dispositivo: 300 mm
- Sistema Mcpherson



153,00€

REF: WT2158E

KIT DE SACA ROLAMENTOS HIDRÁULICO

WT111285

- Fuso com capacidade 10 ton.
- Inclui diversos adaptadores



180,27€

REF: WT111285

EXTRATOR DE CUBOS HIDRÁULICO

WT2042

- Possibilidade de aperto manual ou com roquete
- Fuso hidráulico de 12Ton
- Para furação de 4 ou 5 furos
- Diâmetro do furo: 116-135mm



115,00€

REF: WT2042

ALARGADOR JUNTA CUBO SUSPENSÃO

40158324

- Para remoção e montagem de suportes de suspensão deixando o cubo no veículo (abertura máx. aprox. 15mm)
- Aplicação: BMW, Citroen, Ford, Peugeot e Grupo VW



47,00€

REF: 40158324

COMPRESSOR DE MOLAS HIDRÁULICO

WT2157

- Bloqueio das molas através de aperto centralizado
- Ideal para molas Mercedes
- Compatível com outros fabricantes
- Pratos de Ø70 a 130mm e Ø90 a 150mm
- Possibilita a substituição das molas sem remover o eixo (Salvo excepções)



198,41€

REF: WT2157

COMPRESSOR DE MOLAS

WT111107

- Fuso com 300mm
- Fabricado em cromo vanádio
- Ferramenta indispensável na substituição de amortecedores ou molas



23,00€

REF: WT111107

COMPRESSOR DE MOLAS

40150290

- Carga máxima 1200kg
- Com ganchos de segurança
- Estende-se até 250 mm (máx.)
- 3 peças



77,06€

REF: 40150290

COMPRESSOR PNEUMÁTICO DE MOLA

SA2500

- Potência de compressão: 2,5 ton
- Sistema de nivelamento automático
- Cilindro de alumínio fabricado em liga leve e resina para eliminar o risco de corrosão e oxidação das partes internas da máquina.
- Pedal de controle equipado com válvula de controle/segurança acionada pelo operador
- Com 2 válvulas de bloqueio de segurança para bloqueio -em qualquer situação anormal
- Dimensões: 611x556x1690 mm
- Peso: 61Kg



3.055,37€

REF: SA2500

DISPENSADOR OLEO ATF C/ ADAPTADORES

WT908T9

- Capacidade do tanque: 7,5 litros
- Saída: 80 cc/ciclo
- Adaptador padrão 8 peças.
- Dimensões da mangueira: 3/8" x 4,5
- Tamanho: 260x 370x 595 mm.
- Especialmente projetado para enchimento de óleo ATF.
- Bomba de vácuo manual
- Adaptadores intercambiáveis incluídos disponíveis para conexão com carros: Honda Suits / Nissan / BMW / Audi / VW / Porsche / Mini Cooper Cooper / Mercedes-Benz



245,02€

REF: WT908T9

FERRAMENTA PARA EMBRAIAGEM

404152

- 17 peças



21,47€

REF: 404152

KIT CENTRADOR DE EMBRAIAGEM

WT2096

- Para centrar via 3/4 furos
- Tamanhos: 014 x 20 mm, Ø15x20 mm, Ø15x23 mm, Ø15x28 mm, Ø15x34 mm, Ø20x23 mm, Ø21x23 mm
- Para volantes de motor: Ø6x1 mm, Ø7x1,00 mm, Ø8x1,25 mm



163,27€

REF: WT2096

KIT CENTRADOR DE EMBRAIAGEM

WT2097

- 17 mm
- 11,0 / 15,0 / 16,5 / 17,0 / 19,0 / 20,0 / 20,5 / 25,0



18,00€

REF: WT2097

CHAVE AJUSTÁVEL GRIP

WT2067

- Alicates de bloqueio equipados com um mecanismo especial de garras para correias de Ø 14 - 23 mm.
- Comp. aprox. 390 mm
- Galvanizado

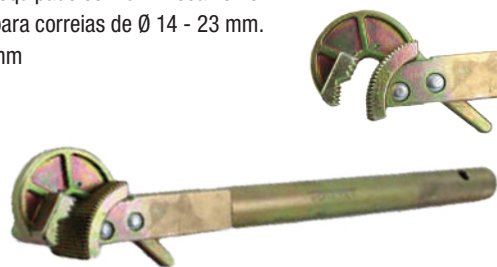

56,69€

REF: WT2067

ALICATE DE ABRAÇADEIRAS DE FOLES

WT62520

- Bloqueio uniforme
- Não danifica ao apertar
- Para abraçadeiras de foles de transmissão



16,33€

REF: WT62520

REMOVEDOR DE PONTEIRA DE TRANSMISSÃO

WT2017

- Diversas posições de ajuste
- Para veículos com tração frontal
- Ferramenta essencial
- Remove a ponteira sem necessidade de utilizar o martelo



31,00€

REF: WT2017

FERRAMENTA P/ CASQUILHOS

40154748

- Para remover casquilhos traseiros na suspensão frontal
- Aplicações:
Volkswagen Polo, Fox; Seat Cordoba;
Skoda Fabia (2002 - 2007);
Seat Ibiza (de 2002) após
Chassi 6K-2-000 001



245,00€

REF: 40154748

KIT MARTELO DESLIZANTE

404047

- Diversos adaptadores incluídos (3 adaptadores para polias)
- Com duas flanges, fuso roscado, placa de engate e parafuso



79,00€

REF: 404047

CHAVE CAIXA M14 P/ VAG

40154147

- Tamanho: 1/2"D x 100mm comp. - M14
- Aplicação: Volkswagen LT, Transporter e Touran



9,78€

REF: 40154147

GANCHO / BRAÇO SUSPENSÃO

40158530

- Comprimento: 105mm.



12,14€

REF: 40158530

FERRAMENTA DE SUSPENSÃO

WT2032

- Ferramenta ideal para aplicar força nos componentes de ligação ao solo (braços de suspensão, triângulos, etc.).
- Gancho ajustável em altura e reversível, 3 modos ajustáveis
- 1125 mm de comprimento



130,39€

REF: WT2032

BARRA SUSPENSÃO AUXILIAR

WT2135

- Superfície de apoio em material antiderrapante
- Instalação e montagem segura
- Pode ser usado universalmente devido à corrente ajustável
- Comprimento total: 960 mm



214,29€

REF: WT2135

GRAMPO DE VÁLVULAS

- WT62104 - 39,50€
Abertura de 35 a 200mm
Para válvulas profundas
- 404091 - 29,90€
Abertura de 10"
Inclui 1 adaptador



29,90€

DESDE

GRAMPO PARA VÁLVULAS TIPO C

40150287

- Folga de 150 mm
- Adaptadores de pinça: 25 - 40 mm
- Abertura: 70 - 135 mm,
com trava automática
- Para motores a gasolina
ou diesel de pequeno
e médio porte

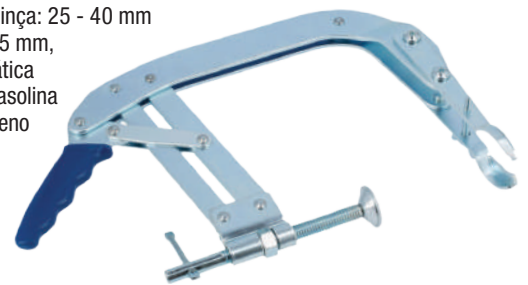

36,59€

REF: 40150287

GRAMPO DE VÁLVULAS

404090

- 3 compressores de parafuso 50, 90 e 110mm x Ø12mm de diâmetro
- 5 adaptadores 16 - 19
- Espaçamento 30mm
- Máx: 23 - 25mm
- Profundidade máx.:
125mm



25,00€

REF: 404090

GRAMPO PARA VÁLVULAS ZETEC

40153523

- Folga de 150 mm.
- Adaptadores de pinça: 25 - 30 mm.
- Abertura: 35 - 142 mm.
- Para motores a gasolina e diesel.

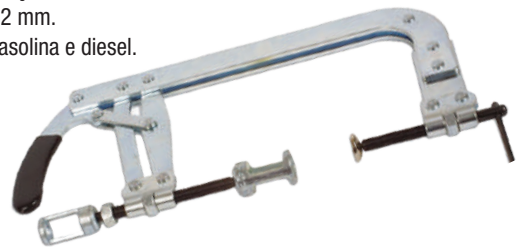

80,39€

REF: 40153523

RODA VÁLVULAS MANUAL

404174

- Roda válvulas 1, ventosas de 19 e 22,2 mm
- Roda válvulas 2, ventosas de 22,2 e 31,8 mm
- Aproximadamente
20cm de comprimento

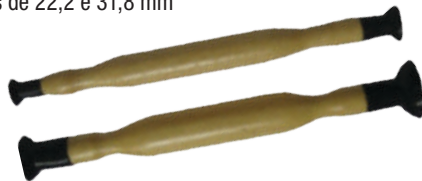

5,42€

REF: 404174

KIT 2 ADAPTADORES

40152791

- Adaptadores de 25 mm x 30 mm.



15,20€

REF: 40152791

KIT RODA VÁLVULAS COM MASSA

40156229

- Par de roda válvulas com massa fina e grossa
- Roda válvulas 4 diâmetros: 16, 20, 29 e 35 mm
com cabos de madeira comp. 210 e 230 mm
- Lata de massa de 110g



20,06€

REF: 40156229

- 40152561 - Massa para Roda Válvulas - 4,76€
- Lata de ponta dupla inclui pasta grossa (grão 80) para cortar e pasta fina (grão 220) para finalizar.

KIT COMPRESSÃO DE VÁLVULAS

404086

- Contém:
2 alicates de mola
de válvula e
acessórios

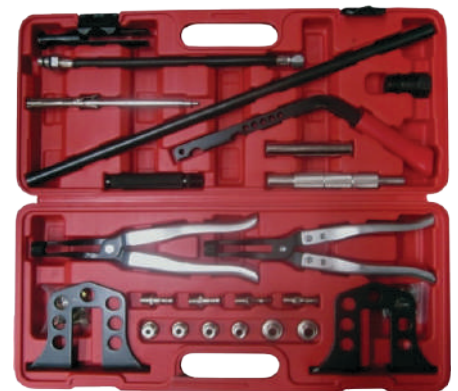

105,26€

REF: 404086

RODA VÁLVULAS PNEUMÁTICO

WT62114

- Ventosas de
Ø 20-30-35-45 mm



238,37€

REF: WT62114

KIT TESTE PRESSÃO / INTERCOOLER

WT4047

- A pressão deve ser fornecida com uma bomba manual ou de pé.
- Tampa: Ø 55 - 60 - 64 mm
- Tampa: Ø 65 - 70 - 74 mm
- Tampa: Ø 75 - 80 - 84 mm
- Tampa: Ø 85 - 90 - 94 mm
- NÃO UTILIZAR COMPRESSOR



116,21€

REF: WT4047

APLICADOR DE SEGMENTOS

WT13XX

- Ø53mm a Ø175mm
- WT1360 - 75mm de altura - **7,20€**
- WT1365 - 100mm de altura - **9,00€**



7,20€

DESDE

DESPOLIDOR DE CILINDROS

40152070

- Adequado para todos os cilindros com diâmetro de 50 a 180 mm
- 40152071 - Kit de 3 pedras - **19,92€**



52,37€

REF: 40152070

REMOVEDOR / APLICADOR DE SEGMENTOS

40155250

- Para segmentos de 1.2-6.3mm (3/64"-1/4")
- Evita danos no segmento
- Punhos protegidos



7,67€

REF: 40155250

ORGANIZADOR PARA COMPONENTES DO MOTOR

WT6200

- Dimensões: 450x400x260mm.
- Mantém todos os componentes limpos e arrumados



51,13€

REF: WT6200

KIT TESTE PRESSÃO / INTERCOOLER

WT4147

- Tamanhos:
31 - 38 - 46 - 51 - 56 - 61



134,13€

REF: WT4147

KIT APLICADOR DE SEGMENTOS

4040971

- Inclui: aplicador Ø53 a 125mm, aplicador Ø90 a 175mm, alicate para aplicação, raspador



57,43€

REF: 4040971

DESPOLIDOR DE CILINDROS 51-250MM

40156613

- Adequado para todos os cilindros com diâmetro de 51 a 250 mm
- 40152071 - Kit de 3 pedras - **19,92€**



40,71€

REF: 40156613

KIT DE LIMPEZA DE PISTÕES

40155251

- Adequado pistão de 51 mm a 127 mm
- Inclui três cortadores de seis lâminas

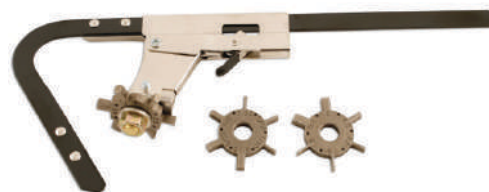

30,29€

REF: 40155251

RODA VÁLVULAS

401564095

- Cabeça de 22/28 mm que se adapta à maioria das válvulas.



67,71€

REF: 401564095

KIT EXTRACTOR DE VELAS

504214

- Para motores CDI
- Remove e repara sedes das velas incandescentes
- Alargador M10 x 1,00 para 2,1 / 2,2 / 2,7 / 3,2 CDI / Smart R660
- Alargador M12 x 1,25 para 2,0 / 2.2D, 2.5D / TD, 3.0D / TD



47,55€

REF: 504214

EXTRACTOR DE INJECTORES FSI VAG

504213

- Kit para remover e instalar injectores dos veículos com motor a gasolina 1.4 / 1.6 / 1.8 / 2.0 / 2.7 / V6 3.0 / V6 3.2 / V6 4.2 / V6 FSI



82,69€

REF: 504213

KIT LIMPEZA DE INJECTORES

WT3302

- Adequado para Fiat, Citroën, BMW, Iveco, Peugeot, Renault e Mercedes-Benz.



92,97€

REF: WT3302

KIT DE LIMPEZA BASES DE INJECTORES

504210

- Para limpeza das bases dos injectores
- 1 Fresa 15/19mm universal
- 1 Fresa 17/17mm p/ Mercedes-Benz CDI
- 1 Fresa 17/17mm p/ Delphi ou Bosch (BMW / PSA / RENAULT / FORD)
- 1 Fresa 17/19mm p/ BOSCH (Mercedes CRD)
- 1 Fresa 17/21mm p/ FIAT / IVECO
- 1 Porta-fresas
- 1 adaptador em T



43,18€

504210

KIT EXTRATOR / ESCARIADOR DE VELAS

504211

- Para velas incandescentes
- Inclui: Roquete em T, extrator, adaptador de suporte de broca, chave de caixa torx interior E10, broca escalonada M8 e M10, casquilhos 3,5mm, brocas 3,5mm, macho 1/4" NF28, M8 e M10, mandris do adaptador extrator



132,49€

REF: 504211

EXTRACTOR DE INJECTORES

WT3034

- Martelo deslizante 1.75Kg
- Compr. total: 350mm
- Adaptador M17 x 1.0mm
- Adaptador M27 x 1.0mm
- Adaptador para martelo M12 x 1.75mm
- Aplicação: motores DB CDI e Mercedes OM 611 motor CDI, 612 e 613



45,00€

REF: WT3034

KIT LIMPEZA DE INJECTORES

WT3303

- Adequado para uma ampla gama de veículos

Conteúdo:

- Escovas espirais: Ø25,1 – 29,5 – 30,2 – 34,9mm
- Escova aço dois estágios: Ø12,1 – 19,1 – 25,4mm
- Escova de aço: Ø8 – 10 – 12 – 15 – 17 – 19mm
- Diferentes varetas de limpeza com diferentes comp.: Ø5 – 20mm
- Extensão



58,96€

REF: WT3303

EXTRACTOR DE INJECTORES

WT3033

- Adaptador M14 x 1,5 para injetores Delphi
- Adaptador M20 x 1 para injetores Denso
- Adaptador para injetores Siemens
- Adaptador M25 x 1 / M27 x 1 para injetores Siemens
- Adaptador M17 x 1 / M27 x 1 para injetores Bosch



196,00€

REF: WT3033

EXTRACTOR DE BOBINES DE IGNIÇÃO VAG

404186



24,50€

REF: 404186

KIT ESCARIADOR DE SEDES DE VÁLVULAS

WT2090

- 4 guias de 5,5 a 12,5mm
- adores:
 - 52-65mm/60°-75°
 - 46-60mm/45°-30°
 - 44-52mm/75°-30°
 - 37-46mm/68°-45°
 - 37-44mm/75°-30°
 - 28-35mm/75°-45°



809,52€

REF: WT2090

TESTE DE INJECTORES DIESEL

40154708

- Bomba manual calibrada
- Mostrador de 3 1/2 "
- Leitura de 0 - 600 bar
- Tanque e filtro de plástico transparente
- Dois tubos de ligação, tamanhos: M12 e M14.



417,10€

REF: 40154708

ALICATE DE REMOÇÃO DE TUBOS

40156894

- Para remover tubos das ligações
- Para tubos 3/16", 1/4" e 3/8"
- Comprimento 202mm, largura 94mm



46,98€

REF: 40156894

KIT REPARADOR INJECTORES COMMON RAIL - 8 PCS

40156256

- Ferramentas especiais para soltar e remover fixações internas dos injectores
- Inclui guia e ferramenta de limpeza da esfera do injector
- 3 x ferramentas p/ esfera de injector, 10mm Hex x 7.6mm, removedor de válvula de injector Denso CR, chave 8pts para injector Bosch CR, ferramenta de remoção interna para injectores Siemens CR
- Aplicação para injectores Bosch, Denso e Siemens
- Fabricado em Cromo Vanádio e S45C, armazenado em caixa plástica



90,31€

REF: 40156256

EXTRACTOR DE INJECTORES COM MARTELO + ADAPTADOR

40156263

- Uma forma efectiva de extrair injectores presos
- Inclui 7 adaptadores para injectores diesel: Siemens (2), Denso, Alta pressão M12, Delphi, M16 Denso, Bosch Ligação Dupla
- Mais um adaptador de remoção de assentos de válvula para Denso e adaptador de injector e ferramenta desarme para injector Bosch
- Martelo pneumático com capacidade para 2200 batimentos por minuto (bpm), curso 98mm
- Tubo de ar 3/8" ID, entrada de ar 1/4 BSP



513,18€

REF: 40156263

KIT REPARAÇÃO ROSCA INJECTOR MERCEDES

40156958

- Rosca falsa M6 para parafuso de bloqueio de injector
- Para motores Mercedes CDI
- Conteúdo: M8x1.0mm, macho 7-8mm, broca 6mm, guia de perfuração, ferramenta de aplicação e 5 roscas falsas
- Sem necessidade de remover a tampa da arv. de cames



188,73€

REF: 40156958

KIT DE CHAVES DE INJECTORES - 6 PCS

40157261

- Tamanhos:
 - 12 x 110mm, 14 x 115mm, 16 x 125mm,
 - 17 x 125 mm, 18 x 125mm, 19 x 125mm
- Perfil sextavado simples 3/8"
- Cabeça flexível



93,62€

REF: 40157261

CHAVES DE CAIXA ESPECIAIS ABERTAS

WT8652

- 3/8" e 1/2"
- Tamanhos: 10 a 24 mm



112,24€

REF: WT8652

KIT TESTE FUGAS DE CILINDROS

904G23

- 2 medidores de pressão
- Adaptador de redução 10 - 12 - 14 - 18 mm
- Mangueira de 66 cm
- Medidor de percentagem PSI e BAR
- 0-100 PSI - 7 bar

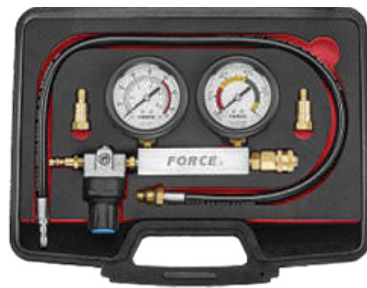

160,09€

REF: 904G23

KIT DE SANGRAMENTO DIESEL

WT3015M

- Remove fácil e rapidamente o ar do sistema de combustível
- Para sistemas diesel da Ford, PSA, Opel, Fiat, Renault, Mercedes-Benz, Rover e Land Rover

- **WT3015 - 18,25€**
- Bomba manual de combustível

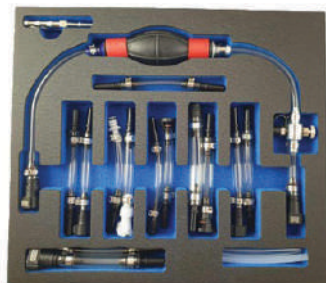

192,00€

REF: WT3015M

TESTE DE VÁCUO / PRESSÃO

404132

- Com tubo e conectores
- Ideal p/ testar bombas de combustível, pressão do turbo, sistema de vácuo.
- Escala de pressão: 10 PSI
- Escala de vácuo: 28" HG



14,39€

REF: 404132

TESTE DE COMPRESSÃO GASOLINA

404039

- Manómetro 0-300 psi | 0-20 kPa
- 4 adaptadores de velas: M18 x 1,5, M10 x 1,0, M12 x 1,25, M14 x 1.25



28,76€

REF: 404039

KIT EXTRACTOR DE INJETORES DIESEL

WT3032

- 21 peças
- Injetores diesel da Bosch, Delphi, Denso e Siemens

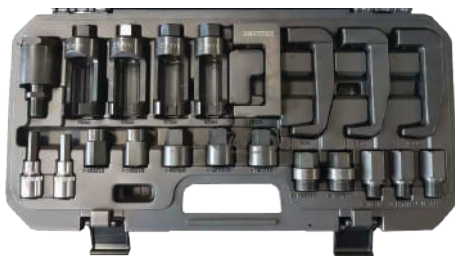

221,66€

REF: WT3032

KIT EXTRACTOR DE INJETORES P/ MOTOR PSA HDI

WT3037

- Para injetores em motores HDI (110, 135 cv) da Citroën e Peugeot.
- Modelos de injetores: Bosch e Siemens



49,89€

REF: WT3037

TESTE PRESSÃO SISTEMA COMBUSTÍVEL

404131

- Escala 1-140PSI (0-10 Bar)
- Para motores a gasolina
- Compatível com todos os sistemas excepto BOSCH C.I.S. e GM T.B.I.



80,96€

REF: 404131

CHAVE DE TANQUE DE COMBUSTÍVEL 3 PERNAS

40154768

- Chave ajustável
- Faixa de tamanho: 75 - 160 mm
- Projetado para remoção do anel de retenção nas unidades emissoras do tanque de combustível.



26,63€

REF: 40154768

SINCRONIZAÇÃO DE CARBURADORES

WT110040

- 4 manómetros para sincronização
- Extensão 4 x 3,9 x 52 mm
- Extensão 4 x 3,9 x 122 mm
- Ligações 4 x 53 mm (M6 x 0,75)
- Ligações 4 x 60 mm (M6 x 1,00)



156,83€

REF: WT110040

CONJUNTO DE INJEÇÃO / PRESSÃO

WT11011

- Para veículos europeus, japoneses e americanos
- Conjunto para Injeção Pressão de Gasolina
- Escala 90MM - 0-120 psi (0-8 bar)
- Mangueiras+válvulas incluídas
- Adapt. M6/M8/M10/M12/M14 paraf., lig. M12/M14/M16
- Conectores M8/M10/M16 F/ M, 1/4"-5/16"-3/8"-5/8"x18UNF



104,99€

REF: WT11011

COMPRESSÓMETRO GASOLINA

404030

- Escala de 0-100psi



16,78€

REF: 404030

TESTE SISTEMA DE INJEÇÃO GASOLINA

WT11013

- Para veículos: europeus, japoneses e americanos
- Escala 0 ~ 100psi, 0 ~ 7bar
- Para sistemas Bosch
- Não compatível com sistemas cis-jethronic/gm



23,02€

REF: WT11013

KIT INJECTORES COMMON RAIL

WT4045

- Compatível com sistemas de injeção common rail BOSCH, SIEMENS, DENSO, DELPHI
- Medição rápida e eficaz do retorno de cada injector para o depósito de medição
- Identifica rapidamente injectores bloqueados ou danificados
- Para motores de 1 a 6 injectores
- Fornecido com adaptadores rápidos



36,87€

REF: WT4045

CONJUNTO TESTE DE COMPRESSÃO DIESEL

938G2

- Manómetro: 0-70Bar (1000 PSI)
- Mangueira 355 mm com engate rápido
- Adaptadores de injectores M20, M22 e M24 para injectores Ford Stanadyne
- Adaptadores 10, 12, 14 e 18 mm
- Grande seleção de adaptadores diesel para Alfa, BMW, Citroen, Chrysler, Daewoo, Fiat, Ford, Honda, Hyundai, Isuzu, Jeep, Kia, Lada, Lancia, Landrover, LDV, Mazda, Mercedes, MG (novo), Mitsubishi, Nissan, Peugeot, Renault, Rover, Saab, Suzuki, Toyota, VAG, Opel e Volvo



566,89€

REF: 938G2

TESTE DE COMPRESSÃO DIESEL

WT1030A

- Manómetro 0 - 70 Bar / 0 - 1000 Psi
- Adaptador de parafuso 160 mm
- Injectores "falsos": M12x1.5, M20x1.5, M24x1.5 e M24x2
- Adaptadores Vela: M8x1.0, M10x1.0, M10x1.25, M12x1.25, M22x1.5



66,10€

REF: WT1030A

MEDIDOR DE PRESSÃO DE ÓLEO

WT11014

- Inclui: adaptador 1/4" NPT e 3/8"
- Escala até 21 bar
- Mangueira de 150cm
- Ligação 1/8 "NPT



23,30€

REF: WT11014

ADAPTADORES DE BOMBA

40201281

- Avanço progressivo de grande precisão
- Para pedal de acelerador, travão, embraiagem, universal - 270mm



68,50€

REF: 40201281

ALICATES DE TUBOS LIGAÇÕES RAPIDAS DE COMBUSTIVEL

40154505

- Aplicações : Vauxhall, Opel, Fiat e Volkswagen.

24,88€

REF: 40154505



ALICATE LIGAÇÕES COMBUSTIVEL

40155163

- Aplicações: Opel, Vauxhall, Fiat, Volkswagen, PSA

21,33€

REF: 40155163



ALICATE TUBOS DE COMBUSTIVEL

40154852

- Aplicações: Alfa Romeo, Audi, Volkswagen, Lancia, Volvo.
- Fabricado em alumínio

22,06€

REF: 40154852



JOGO DE ALICATES P/LIGAÇÕES RÁPIDAS

40153306

- Aplicações: Citroën, Fiat, Ford, General Motors, Peugeot, Renault

35,49€

REF: 40153306



FERRAMENTA DE SEPARAÇÃO DE CONECTORES RÁPIDOS

40157826

- Para fácil acesso em áreas apertadas
- Pega macia projetada para assentar na palma da mão com pinças acionadas pelos dedos
- Comprimento: 120mm
- Largura da boca: 35mm

23,51€

REF: 40157826



CHAVE FILTRO DE COMBUSTIVEL - MERCEDES

40156108

- Aplicações: Mercedes-Benz W164, W251.
- Tam.: 190 mm (ext.), 145 mm (int.), 1/2"
- Altura: 79 mm | 22 pontos.

136,12€

REF: 40156108

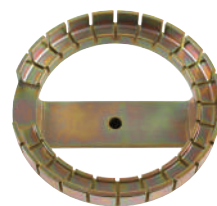

CHAVE BOMBA COMBUSTIVEL 1/2"D

40156192

- Adequado para modelos a diesel e gasolina da BMW, Hyundai, Kia, Mercedes-Benz, Volvo, Vauxhall, Opel
- Equivalente ao OEM EN-48279.

71,67€

REF: 40156192



CHAVE FILTRO DE COMBUSTIVEL - BMW

40156109

- Aplicações: BMW Série 1 (F20), Série 2 (F87), Série 7 (F01, F02) e X3 (F25).
- Braços: 180 mm;
- Pinos: 14 mm de diâmetro x 29 mm
- 1/2"D.

79,41€

REF: 40156109

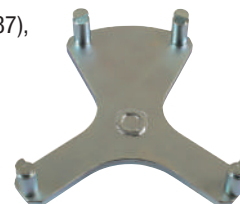

KIT EXTRACÇÃO INJECTORES. DIESEL BOSCH

40154762

- Aplicações: Alfa Romeo, Audi, Volkswagen, Lancia, Volvo.
- Também adequado para remover injetores sem retirar o cabeçote em Mercedes-Benz Sprinter, Classe E, Classe C.

105,02€

REF: 40154762



O KIT FERRAMENTA AJUSTE DE TURBO - VAG

40157070

- Aplicações: Golf MI V1 (2008 - 2013), Golf Plus (2004 - 2015), Jetta (2004 - 2010), Passat (2005 - 2010), Passat CC (2008 - 2012), Scirocco (2008 - 2017), EOS (2006 - 2015), Tiguan (2007 - 2018), Transporter T5 (a partir de 2009).
- Equivalente ao OEM T10422A, T10423.

24,14€

REF: 40157070



CHAVE DE INJECTORES DIESEL

Ref.	40153934	40153297	40153616	40151117	40154949	40153298
Desc.	21 mm 1/2"D. Com janela.	22 mm Diam. externo: 32 mm Formato Bi-Hex Com janela	22mm 1/2"D Diam. externo: 29 mm Extra longo 110 mm	27 mm 1/2"D Profundidade total 62 mm Hexágono Único	14 mm 3/8"D Torque máx. 25 Nm. Aplicação: Mercedes-Benz Sprinter.	27 mm 1/2"D. Aplicações: BMW, Fiat e Ford. Com janela. Bi-Hexadecimal
Imagem						
Prç. uni.	21,67€	11,33€	20,04€	14,29€	12,39€	18,14€

CHAVE FILTROS COMBUSTIVEL

40155270

- Aplicações: Motores 2.0 e 2.2 HD instalados em Citroën, Ford, Mitsubishi, Peugeot e Volvo.
- Tamanho: 27 mm x 1/2"D

10,35€

REF: 40155270



TESTE DE PRESSÃO DE RADIADORES 14PCS

404035

- Teste de pressão para radiadores
- Audi | Bmw | Citroën | Ford
- Peugeot | Opel
- Volkswagen
- Volvo | Gm
- Mercedes
- Subaru | Mazda
- Honda | Toyota
- Suzuki | Saab
- Jaguar | Renault | Fiat



134,35€

REF: 404035

TESTE DE PRESSÃO DE RADIADORES 26PCS

WT916

- Termómetro até 200° C
- Bomba manual com manómetro, faixa de medição de 0 a 2,5 bar
- Dispositivo de enchimento a vácuo para enchimento sem problemas e sem bolhas
- Ligações R123 / R124 e R123 / R125



178,00€

REF: WT916

KIT DE ALICATES DE ABRAÇADEIRAS

408150K

- Para aplicar e remover abraçadeiras
- Indicado para a maioria das abraçadeiras que equipam os veículos actuais



71,00€

REF: 408150K

SANGRADOR / ENCHIMENTO RADIADORES

4040351

- Funciona por vácuo
- Adaptadores: 35mm | 39mm 48mm x Ø44mm de diâmetro



57,00€

REF: 4040351

CONJUNTO DE CONES DE RADIADOR, 3 UNIDADES

40155261

- Usado ao encher sistemas de refrigeração
- Tamanhos de diâmetro: 17-31, 24-39, 34-50 mm
- Para uso com sistemas de enchimento a vácuo
- O encaixe macho é um acoplamento de adaptador Euro



37,27€

REF.: 40155261

DETECTOR DE FUGAS POR FUMO

E9725

Ferramenta projetada para detetar fugas em sistemas de tubos de carros e motos, tais como tubos de combustível, sistema de admissão de ar, e tanque de arrefecimento. Assim como para todo o sistema de controlo de emissões ou sistema EVAP.

- Alimentação: 12V
- Comp. terminais alimentação: 155cm
- Comp. mangueira fumos: 187cm
- Manómetro: 16 KPa / 64 pol H2O



542,18€

REF: E9725

ÓLEO PARA MÁQUINA DE FUMO

RL12155101

- 250ml
- Criar fumo suficiente para detectar fugas nos seguintes sistemas:
Sistemas de Admissão, Sistemas de Escape, Sistemas EVAP, Sistemas de Combustível, Sistemas EGR, Super Carregadores, Sistemas de Refrigeração, Sistemas Turbo...



12,69€

REF: RL12155101

KIT REPARAÇÃO DE MANGUEIRAS DE RADIADOR, 61 PCS

33200

O kit contém os quatro tamanhos populares de mangueira em comprimentos de corte reto e cotovelo. Contém também as uniões e abraçadeiras de mangueira para completar a reparação.



185,96€

REF: 33200

DENSIMETRO PARA ANTI-CONGELANTE

40154292 - 10,43€

- Indicador de fácil leitura e desenhado para o anti-congelante Propileno Glicol
- 5 discos



40154293 - 11,55€

- A quantidade de discos flutuantes indica o nível do líquido
- O disco laranja a flutuar indica sobre-proteção e perda de eficiência
- Teste a altas e baixas temperaturas
- Leitura em Celsius e Fahrenheit



10,43€

DESDE

DISPOSITIVO DE TESTE DE BOMBAS DE ÁGUA

40155583

- Fornecido com adaptadores para encaixar manguerias de borracha de 8 a 20 mm e tubos rígidos de 7 a 22 mm



118,78€

REF: 40155583

CHAVE BOMBA ÁGUA

- Usada para ajustar a tensão da correia de cames

40155844 - 41 mm x 1/2"D - 17,86€

40155845 - 46 mm x 1/2"D - 17,55€



17,55€

DESDE

CHAVE DE VENTONHA 32 X 36MM

40151144

- Para montagem e desmontagem de ventoinha
- Ideal para LandRover e BMW
- 32 e 36mm
- OEM: 3312



24,51€

REF: 40151144

FERRAMENTA PARA VENTILADOR MERCEDES

40201090

- Ferramenta para desmontar o ventilador
- Bits 8 / 10mm incluídos



21,90€

REF: 40201090

REFRACTOMETRO

40153272

- Instrumento de precisão para teste dos níveis de anti-congelante e fluidos da bateria
- Inclui: Chave de precisão para parafuso de calibração e conta-gotas para recolha de líquido
- Compensação automática da temperatura
- Funciona com anti-congelante de longa duração

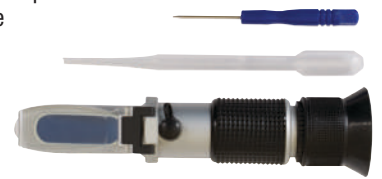

91,47€

REF: 40153272

DETECTOR DE FUGAS CO2

40155524

- Verifica colaças rachadas ou bloqueadas, juntas danificadas, etc.
- Fornecido com um adaptador cônico e líquido
- Líquido - 40155526 - 45,31€



99,16€

REF: 40155524

PISTOLA DO SISTEMA DE LÍQUIDO DE ARREFECIMENTO

40157686

- Lavagem de sistemas de refrigeração usando linha de ar e água da oficina.
- Portátil com cinco ligações de tamanho: 19, 29, 32, 36.5 e 40 mm.



49,37€

REF: 40157686

DESMONTADOR DE GRAMPOS MOTORES RENAULT ESPACE

40153895

- Inacessível sem esta ferramenta
- Equivalente ao OEM 1395-01.



22,20€

REF: 40153895

FERRAMENTA REMOÇÃO ABRAÇADEIRAS

40156938

- Ferramenta de remoção de cliques especiais encontrados em manguerias de arrefecimento/ar
- Aplicações: BMW, Citroën, Dacia, Fiat, Ford, Kia, Lexus, Mazda, Mercedes-Benz, Nissan, Peugeot, Porsche, Renault, Toyota, VAG, Vauxhall, Opel, Volvo.
- Pega em T
- 17,3 mm de ponta a ponta.



18,47€

REF: 40156938

ALICATE CLIPS

40153881

- Ferramenta especial para encaixar cliques de compressão.
- Fácil acesso de ambos os lados da mangueira.
- Cabo revestido em PVC



25,53€

REF: 40153881

ALICATE ABRAÇADEIRA DE TURBO - VAG

40156073

- Aplicações: para uso em abraçadeiras de mangueira de turbocompressor instaladas em Volkswagen Passat 2.0 TDi (2005), Touran, Golf V; Audi A3; Skoda Octavia.
- Inclui função de bloqueio.



62,24€

REF: 40156073

KIT ALICATES ABRAÇADEIRAS, 2 PCS

40153305

- Para todas as abraçadeiras de mangueira de banda plana e anel
- 1 x tipo com fenda cruzada.
- 1 x tipo banda plana
- Mecanismo de roquete para facilitar a instalação e remoção.



42,24€

REF: 40153305

ALICATE DE CLIPS

40153397

- Útil para aceder a abraçadeiras de mangueira tipo Clic/Clic R em posições normalmente inacessíveis.



28,24€

REF: 40153397

ALICATE DE ABRAÇADEIRAS ANGULAR

40156189

- Com cabeça angular a 45°
- Cabeça em aço de carbono e manipululos em aço SPHC
- Garras 30mm x 20mm
- Mecanismo de bloqueio
- Garras dentadas para maior aderência



28,98€

REF: 40156189

ALICATE DE CABEÇA GIRATÓRIA PARA ABRAÇADEIRAS TIPO CLIC / CLIC R

40154231

- Garras giratórias
- Cabeça giratória para fácil acesso
- Utilização em qualquer ângulo



32,10€

REF: 40154231

ALICATE DE ABRAÇADEIRAS FLEXÍVEL

408150

- Para remoção e aplicação
- Inclui mecanismo de bloqueio



16,84€

REF: 408150

ALICATE DE ABRAÇADEIRAS LONGO ALCANCE - TIPO R

40155563

- Longo alcance para cliques reutilizáveis
- Bloqueável para fácil operação

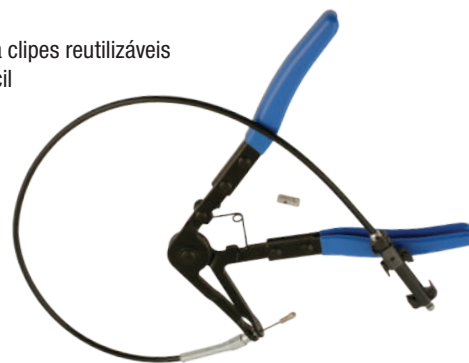

89,59€

REF: 40155563

ALICATE DE ABRAÇADEIRA

40157408

- Composto por três cabos intercambiáveis
- 1 cabo de 670mm com abraçadeiras de mangueira 3-52mm
- 1 cabo de 670mm com garra lateral dupla para abraçadeiras tipo mola 0-75mm
- 1 cabo de 635mm para abraçadeiras Clic-R 0-24mm
- Flexível para áreas de difícil acesso

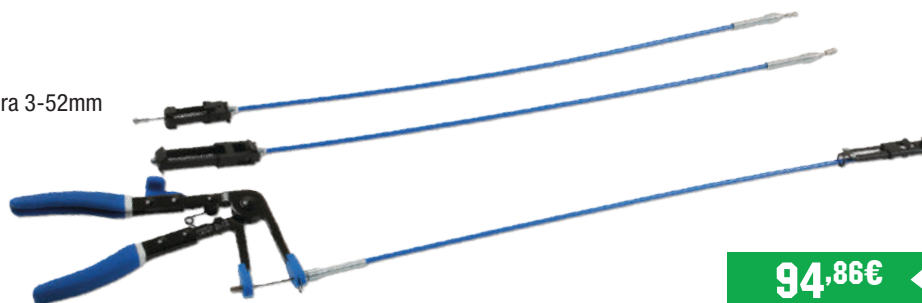

94,86€

REF: 40157408

FERRAMENTA DE BLOQUEIO BMW

WT2078

- Para motores BMW a gasolina 1.6 com tecnologia Vanos
- Modelos: Série 1 e Série 3
- Motores: N40 B16A, N45 B16A / B16AC, N45T B16



72,50€

REF: WT2078



FERRAMENTA DE BLOQUEIO BMW

WT90561

- Para motores Vanos M52, M54 e M56 encontrados nos BMW 528i | X5 | E46i Z3 | Z4 | 325 | 525



454,67€

REF: WT90561



FERRAMENTA DE BLOQUEIO BMW / ROVER

91366

- Códigos de motor: M41, M51, M47TU/T2, M57TU/T2 204D3/Td4 em Td6, M47R, 306D1, 306DT, Y 25 DT, Y 25 TD, X 25 DT, X 25 TD, U 25 DT e U 25 TD
- BMW E36/E34/E39/E38/E87/E46/E39/E60/E61/E63/E38/E65/E66/E83/E53/E70/E90/E91/E90/E91/E92/E93
- Range Rover: 2.5 DT e 3.0 TD6
- Rover 75 / MG / MG ZT
- Opel Omega B
- Freelander: 2.0 TD4



369,94€

REF: 91366



FERRAMENTA DE BLOQUEIO MOTORES GASOLINA BMW

40153113

- Para motores a gasolina M42, M43, M50, M52 e M60

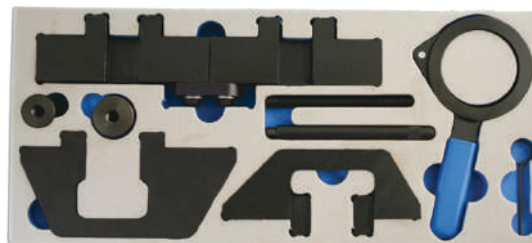

295,61€

REF: 40153113

FERRAMENTA DE BLOQUEIO BMW

40201106

- Aplicação: BMW; 318 1.8 E36 S/Coupe (92-98), 318 1.8ti E36 (94-98), 318 1.8 E36 S/Coupe (96-99), 318 1.8ti E36 Compact (96-01), 320 2.0 E36 24v (91-97), 325 2.5 E36 24v (91-97), 520 2.0 E34 24v (89-96), 525 2.5 E34 24v (89-96), Z3 1.9 (96-99)
- Motores: 194S1 M44, 206S2, 256S1, 256S2, M44



193,84€

REF: 40201106



KIT DE BLOQUEIO BMW

WT2077

- Para motores 4 cilindros em linha (correia) e 12 cil. em V (corrente) (nos V12 deve usar 2 kits)
- 16 4E 2 / 16 4E 3 / 18 4E 2 / 19 4E 1 / 54 12 1 / 54 12 2 / 50 12A / 56 12 1
- Para carrocerias: E46, E36, E34, Z3, E38, E31, E32, E31



43,65€

REF: WT2077

FERRAMENTA DE BLOQUEIO BMW DIESEL

WT2087

- Para motores BMW 1.6, 1.8, 2.0, 2.3, 2.5D com corrente.
- Motores: N47, N47S, N57 e N57S



81,63€

REF: WT2087

FERRAMENTA DE BLOQUEIO DIESEL BMW (CORRENTE)

WT2082

- Para BMW com motor N43, equipado nas séries 1, 3 e 5 de 2006 com corrente de distribuição.
- Aplicação: BMW Série 1 E81/82/87/88 (2006-2012), BMW Série 3 E90/91/92/93 (2006-2012), BMW Série 5 E60/61 (2007-2010)
- Códigos do motor: N43 B16A/AA, N43 B20A, N43 B20AA, N43 B20AY, N43 B20KO, N43 B20UO

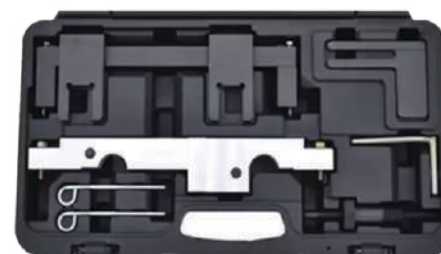

123,15€

REF: WT2082

FERRAMENTA DE BLOQUEIO OPEL / BMW

WT2086



- BMW E36, E34, E39 e E38
- Opel Omega-B 2.5D Turbo
- Range Rover 2.5D Turbo
- Cód. do motor:
174T1, 256T1,
256D, 25DT, X25DT

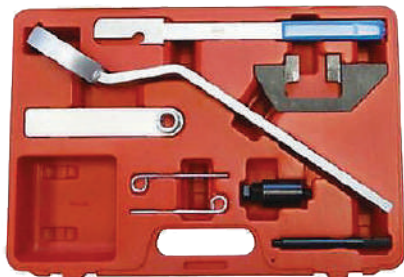

61,73€

REF: WT2086

FERRAMENTA DE BLOQUEIO BMW/MINI

WT2076



- Kit de bloqueio para:
BMW: 114i, 116i, 118i, 316i
Mini: Cooper S (R56/57/R58),
Roadster (R59),
Mini Countryman (R60),
Mini Paceman (R61)
- Códigos de motor:
N13 B16A, N18 B16/MO,
N18 B16A/MO,
N18 B16A/MO

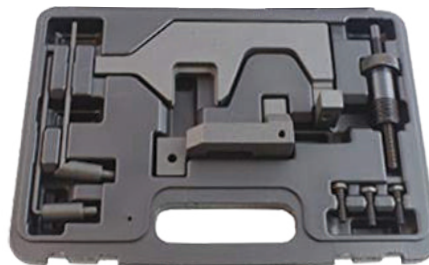

121,91€

REF: WT2076

KIT DE BLOQUEIO BMW / MINI PEUGEOT / CITROEN

WT2085

- Para motores a gasolina com corrente
- BMW N40/N45/N45T B16,
BMW N42/N46 B18, B18A, B20, B20A, B20B,
BMW N51/N52/N52K/N53/N54 Valvetronic,
BMW N53/N54 Direct Injection Non-Valvetronic
- BMW Mini 1.6 / N18 B16 C, Mini N12/N14
- Citroën/Peugeot EFS(8FS)/EP6, Citroën/Peugeot (5FW)
P6DT(5FX), Citroën/Peugeot EP6DTS(5FY)



60,32€

REF: WT2085

FERRAMENTA DE BLOQUEIO BMW MINI / PSA

WT2081

- Para BMW Mini/PSA N12 e N14, 1.4 e 1.6 a gasolina com turbo
- N12, N14, EP3 (8FS), EP3C (8FR), EP6 (5FW), EP6C (5FS), EP6DT (5FT),
EP6DT (5FX), EP6CDT (5FV), EP6DTS (5FY)
402010913 - 13mm, 402010914 - 14mm

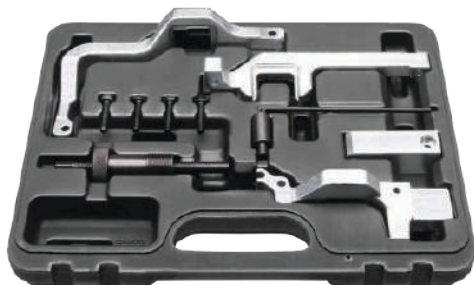

115,74€

REF: WT2081

FERRAMENTA DE BLOQUEIO BMW B37 B47 DIESEL

WT2187

- Motores diesel 1.5L (3 cilindros) e 2.0 (4 cilindros) acionados por corrente
- Códigos de motor 1,5 - B37 C15A, B37 D15A | 2.0 - B47 C20A, B47 C20B,
B47 D20A, B47 D20B | OEM - 114 120/11 4 120, 118030/11 8 030,
118740/11 8 740, 118760/11 8 760, 235790/2 357 907,
2365488/2 365 488, 2288380/2 288 380



94,10€

REF: WT2187

FERRAMENTA DE BLOQUEIO BMW N47 / N57

WT2188

- Para motores BMW N47 / N57. Usado quando a corrente de transmissão secundária precisa ser substituída.
- OEM: 114320



15,87€

REF: WT2188

FERRAMENTA DE BLOQUEIO MERCEDES BENZ M133, M270

915G6

- Desenvolvido especificamente para Mercedes Benz com motores a gasolina 1.6 / 2.0 com injeção direta e corrente de distribuição
- Códigos de motor: M133, M270, M274, 270.910

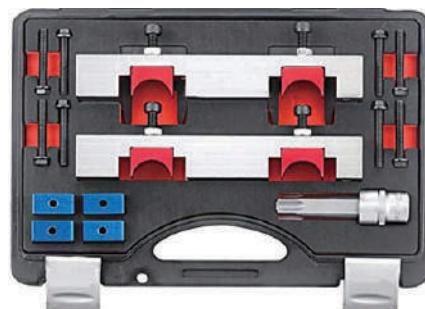

399,73€

REF: 915G6

FERRAMENTA DE BLOQUEIO MERCEDES BENZ / CHRYSLER

WT2071

- Mercedes-Benz com motores:
- 102.910/922/924/962/965/979/981/983/985/987/988/989/990/992/996 | 104.941/942/943/944/945/980/981/990/991/992/994/995/996 | 111.920/921/941/940/942/944/945/947/951/955/961/974/975/960/970/977/979/984 | 119.960/970/971/974/975/980/981/985 | 120.980/981/982/983 | 601.912/913/940/941/943/944/945/946/948/950/956/958/973/975/979/982/983/984 | 602.912/962 | 603.912/913/940/960/963/971/972/980/982/984 | 604.910/912/915/917 | 605.910/911/912/960/962 | 606.910/961/962 | 611.960/961/962/980 | 612.961/962/963/965/967/981 | 613.960/961 | 628.960/961/962 | 646.951/961/962/963/982/983 | 647.961 | 648.960/961
- Chrysler PT Cruiser 2.2 CRD (2002-2005), Engine Code EDJ
- Chrysler Jeep Grand Cherokee 2.7 CRD (2001-2005)

51,85€

REF: WT2071



KIT DE BLOQUEIO MERCEDES

WT2072

- Para motores BM651
- Motores incluídos em Sprinter, Viano e Vito
- Códigos compatíveis: 651.901 | 651.911 | 651.912 | 651.921 | 651.924 | 651.925 | 651.930 | 651.940 | 651.950 | 651.955 | 651.956 | 651.957 | 651.960 | 651.980



185,00€

REF: WT2072

KIT DE BLOQUEIO PARA MERCEDES-BENZ 1.6, 2.0 DIESEL

WT2271

- Para motores diesel Mercedes-Benz 654.916 e 654.920 1.6 e 2.0L acionados por corrente



203,63€

REF: WT2271

VERIFICADOR DE TENSÃO DE CORREIA DE DISTRIBUIÇÃO - PSA

WT2124

- Ferramentas especiais para motores Puretech Gasolina 1.0 / 1.2 3 cilindros.
- Adequado para: Citroën 1.0 / 1.2 L C-Elysee - C1 II - C3 III - C3 Picasso - C4 Cactus - C4 II - C4 Picasso - Grand Picasso II - DS3 / DS3 Cabrio - DS4 Opel Combo - Crossland - Grandland - Corsa F - Mokka Peugeot 1.0 / 1.2 L 108 - 2008 - 208 - 301 - 308 (a partir ano const. 2013) Toyota 1.2L Aygo (desde 2014)



8,16€

REF: WT2124

FERRAMENTA DE BLOQUEIO CHRYSLER

WT2070

- Motores 2.5 e 2.8 CRD
- Chrysler Voyager / Grand Voyager (2001-2008)
- Jeep Cherokee (2001-2008) e LDV Maxus (2005-2008)
- R2516C, R2516L, R2816K, VM2516L



57,60€

REF: WT2070

JOGO BLOQUEIO MOTORES A GASOLINA 3.0

40153454

- Motores com códigos: Renault L7X 700/701/713/727/731, XFZ e ES9J4, Citroën XM 3.0 V6 | Xantia 3.0 V6, Peugeot 605 3.0 V6 | 406 3.0 V6, Renault Safrane 3.0 V6 | Laguna 3.0 V6 | Espace 3.0 V6



43,63€

REF: 40153454



RENAULT

FERRAMENTA DE BLOQUEIO PEUGEOT / CITROEN

WT2024

- Para motores a gasolina EB0 e EB2 Peugeot e Citroen 1.0 e 1.2 3cil
- Citroën C3 III, C4 Cactus, Citroën C-Elysee e DS3
- Peugeot 108, 208, 308, 2008
- Códigos do motor: 1,0 VTi: EB0 (ZMZ) / ZMZ (EB0), 1,2 VTi: HMZ (EB2) / HMY (EB2M) / EB2 (HMZ), 1,2 E-VTi: EB2F (HMZ) / EB2 (HMZ), 1,2 PureTech VTi: EB2D (HMT)



PEUGEOT



CITROËN

64,43€

REF: WT2024



KIT DE BLOQUEIO FORD E VOLVO

WT2026

- Para os modelos: **Ford** B-Max, C-Max, Fiesta, Focus, Galaxy Grand C-Max, Grand Tourneo Connect, Kuga, Mondeo S-Max, Tourneo Connect, Grand Tourneo Connect, Transit Connect
- Volvo** S60, S80, V40, V60, V70
- Códigos de motor: **Ford**: HXDA, HXDB, HXJA, HXJB, IQDA, IQDB, IQDC, IQJA, IQJC, IQJE, JJMA, JQDA, JQDB, JQGA, JQMA, JQMB, JTBA, JTBB, JTDA, JTDB, JTWA, JTWB, KGBA, MUDA, MUDD, PNBA, PNDA, PNDD, RHBA, RVJA, SIDA, U5JA, XTDA, XTDB, U5JA
- Volvo**: B4164T, B4164T2, B4164T3, B4164T4

104,63€

REF: WT2026

VOLVO 



FERRAMENTA DE BLOQUEIO OPEL / FIAT / SUZUKI

WT90465

- Opel 1.3 CDTI: Z13DT / Z13DTH / Z13DTJ
- Suzuki 1.3D DDiS: Z13DT
- Fiat 1.3 JTD: 188A8.000 / 188A9.000 / 199A2.000 / 199A3.000



48,88€

REF: WT90465

FERRAMENTA DE BLOQUEIO FORD

WT2044

- Modelos: Ford Galaxy, Ford Mondeo, Ford S-MAX, Ford Focus
- Códigos de Motor: MDGA, TNBA, TNWA, TNWB, TPBA, TPWA, XQDA

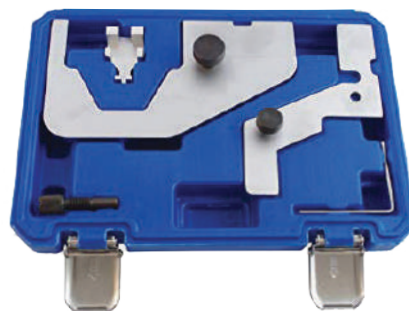

65,00€

REF: WT2044



FERRAMENTA DE BLOQUEIO FORD FOCUS 1.6 TI-VCT GASOLINA

40154409

- 5 peças
- Código de motor HXDA (2003-2007)

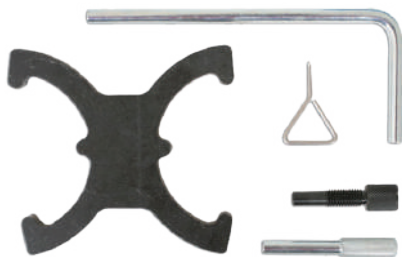

54,47€

REF: 40154409



FERRAMENTA DE BLOQUEIO FORD 1.5L 3 CILINDROS

WT2920

- Para ajustar e verificar a sincronização dos motores Ford 1.5L 3 cilindros Duratec.
- Adequado para: Ford Focus, Ford Ecosport



94,10€

REF: WT2920



KIT DE BLOQUEIO FORD 1.0 ECOBOOST

WT91666

- Modelos: Ford B-Max, C-Max, Connect Courier, EcoSport, Fiesta, Focus, Grand C-Max, Grand Tourneo Connect Mondeo, Tourneo Connect
- Códigos de motor: MICA, M1CB, M1DA, MIDD, M1JA, M1JC, M1JE, M1JH, M2DA, M2DB, M2DC, M2GA, P4JC, P4JD, SFCA, SFCB, SFDB, SFJA, SFJB, SFJC, SFJD, P4JA, P4JB, XMJA, XMJB

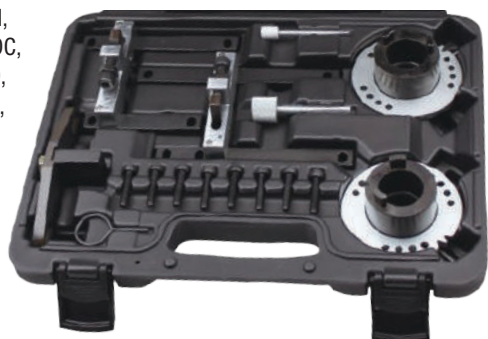

351,47€

REF: WT91666



FERRAMENTA BLOQUEIO FORD ECOBOOST 3

WT2916

- Modelos: Ford 1.0 EcoBoost e 1.0 SCTi EcoBoos
- Códigos do motor: MICA, M1CB, M1CB, M1DA, M1DD, M1JA, M1JC, M1JE, M1JH, M1JJ, M2DA, M2DB, M2DC, M2GA, M2GB, P4JA, P4JB, P4JC, P4JD, SFCA, SFCB, SFDB, SFJA, SFJB, SFJC, SFJD, SFJE, SFJH, SFJK, SFJL, SFJN, SFJP, SFJJ, XMJA, XMJB, XMJC, XMJD

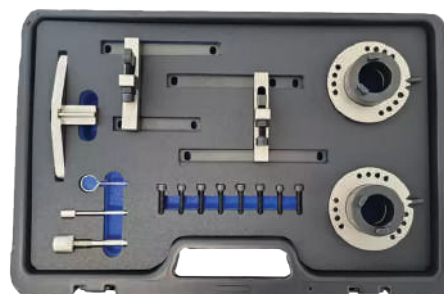

155,56€

REF: WT2916



FERRAMENTA DE BLOQUEIO FIAT / FORD

WT2089

- Para motores 1.2 Fiat e 1.4VVT
- Motores 1.2 8V - 169A4.000, 169A4.000 (FP4), 199A4.000
1.2 8V - 188A4.000 (EVO2)
1.4 16V - 199A7.000, 350A1.000



62,00€

REF: WT2089

FERRAMENTA DE BLOQUEIO LANCIA / FIAT / ALFA

WT2093

- Para motores TwinAir 0.9cc 312A2000
- Fiat 500/500C, Panda, Punto
- Alfa Romeo Mito
- Lancia Ypsilon



40,29€

REF: WT2093

FERRAMENTA DE BLOQUEIO FIAT

WT2091

- Motores 1,2 16V gasolina
- Fiat e Lancia Ypsilon.
- Para Fiat 500, Brava, Bravo, Grand, Punto, Idea, Marea, Stilo , etc.
- Motor: 176B9.000, 169A4.000, 182B2.000, 188A5.000, 199A4.000



48,98€

REF: WT2091

FERRAMENTA DE BLOQUEIO FIAT JTD

WT2092

- Fiat Ducato, Iveco Daily/Eco, Citroën Jumper III e Peugeot Boxer III
- 2.3 JTD: F1AE0481A/B/C/D/F/FA/G/H/HA/N/UA/VA
- 3.0 JTD: F1CE0481A/B/D/F/H e F1CE3481M
- 3.0 HDi: F30DTE, F1CE0481D, F1CE3481DM/N



30,39€

REF: WT2092

FERRAMENTA DE BLOQUEIO FIAT

WT2094

- Sincronismo definido para o motor turbo Alfa Romeo / Lancia 1,75 de 4 cilindros com árvore de cames dupla.
- Lancia: Delta (2009-2015)
- Alfa Romeo: 159 | Brera (2009-2012), Giulietta (2010-2015), Spider (2009-2011)
- Códigos de motor: 939B1.000 / 939B1000 / 940A1000 / 940A1.000



75,50€

REF: WT2094

FERRAMENTA DE BLOQUEIO FIAT 1.9 D

40153459

- Usado na série Fiat anterior a 2000, para motores diesel 1.9 não turbo
- Códigos do motor: 149 B1.000, 160 A6.000, 160 A7.000, 160 D1.000, 230 A2.000, 230 A3.000, 230 A4.000 e 280 B1.000
- Placa de bloqueio da árvore de cames OEM 1 860 934 000 (com porca M8 especial).



40,86€

REF: 40153459

FERRAMENTA DE BLOQUEIO FIAT 1.9 TD

40153460

- Usado na série Fiat para motores turbo diesel 1.9
- Códigos do motor: 149 B1.000, 160 A6.000, 160 A7.000, 160 D1.000, 230 A2.000, 230 A3.000, 230 A4.000 e 280 B1.000



77,00€

REF: 40153460

FERRAMENTA DE BLOQUEIO FIAT

40153461

- Para o popular motor 1.8 a gasolina (1996-2003)
- Códigos de motor 182A2.000, 183A1.000



122,39€

REF: 40153461

BLOQUEIO DE BOMBA INJECTORA FIAT

AST4534

- Para motores Fiat 1.7D/TD e 2.4D/TD
- Para bloqueio e remoção da bomba injetora



70,59€

REF: AST4534

FERRAMENTA BLOQUEIO FIAT / OPEL 1.3 DIESEL

WT2025

- Modelos: Fiat Punto, Panda, Idea, Doblo, Vauxhall/Opel Agila, Corsa, Combo, Astra, Tigre-B, Meriva, Ford KA, Peugeot Bipper, Citroen Nemo, Suzuki Ingis, Wagon, Swift
- Códigos do motor: 26 3A2.000 / 263A6.000 / 312A8.000 / 312B1.000 / 312B2.000 / 330A1.000 / 330A1.000 / 55266963 / 955B2.000 A13DTC / A13DTE / A13DTR / A13FD / BAAA / FD4 / D13A / F13DTE5(FHZ) / FHY / FHZ / FHZ (F13DTE5) / LDV / Y13DT / Z13DT / Z13DTH / Z13DTJ



78,23€

REF: WT2025



FERRAMENTA DE BLOQUEIO FIAT 1.0 E 1.3L GASOLINA

WT2102

- Para bloqueio de motores Fiat 1.0L e 1.3L a gasolina na substituição da corrente de distribuição ou árvore de cames.
- OEM: 206300090 - 2063500090 - 2064000090 -
- Códigos do motor: 55282151, 55282328, 46337540



107,14€

REF: WT2102

FERRAMENTA DE BLOQUEIO OPEL 2.0CDTI

WT2693

- Para Cascada, Insignia e Zafira
- Motores CDTi e ecoFLEX
- Motores LFS/B20DTH
- Ref. OEM: EN-51413-2, EN-955-2, EN-51412, EN-51414 e EN-51411



102,99€

REF: WT2693

FERRAMENTA DE BLOQUEIO OPEL

WT2691

- Para veículos Opel de 1.0, 1.2 e 1.4 16V com motores turbo a gasolina
- LWD,L2Z,LDD,LUU / A14XFL,LDD / A14XER,LDD / A14XEL, Luj / 114NET, Luj / A14NEL, A10XEP, A12XEL, A12XER, A14XEL, A14XER, A14NEL, Luj / A14NET, LDD / A14XER, Luj / A14NET, LUH / A14NEL, Luj / A14NET, Luj / A14NEL, L2Q / A12XEL, LDC / A12XER, LWD / A12XEL, LDD / A14XEL, LDD / A14XER



84,05€

REF: WT2691



FERRAMENTA DE BLOQUEIO OPEL

WT2692

- Para veículos Opel Astra J, Meriva B, Mokka, Zafira C e Tourer com motores LVL/B16DTH, LVM/B16DTL, LVL/B6DTN, LVM/B16DTC, LWQ/B16DTE e LVL/B16DTJ



69,00€

REF: WT2692

FERRAMENTA DE BLOQUEIO RENAULT / OPEL

WT2004

- Common Rail Renault, Nissan e Opel 1.5, 1.9, 2.2 e 2.5 DCi
- Códigos de motor: 1.5L - K9K, 1.9L - F9Q, 2.2L - G9T, 2.5L - G9U

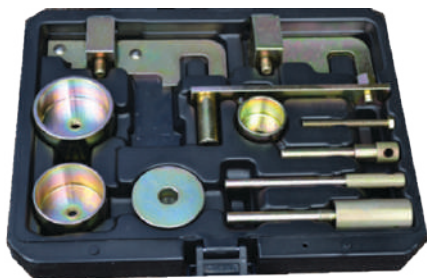

84,13€

REF: WT2004

FERRAMENTA DE BLOQUEIO RENAULT / OPEL

WT2001

- Para motores Common Rail Renault, Opel e Nissan 2.0 DCi e CDTi
- Código de motor: M9R 700/721/724/740/742/760/761/780/784/800/805/830/832/833



64,43€

REF: WT2001

FERRAMENTA DE BLOQUEIO OPEL

40153302

- Para veículos Opel Vectra-B, Omega-B, Sintra, Calibra com motores X25XE, X30XE, Y26SE, Y32SE. Compatível com Saab 9-5 3.0 V6 B308E (1998-2003)
- Referências OEM: KM 800-10 | 800-20 | 800-1 | 800-2 | 800-30



146,96€

REF: 40153302

KIT DE BLOQUEIO OPEL / CHEVROLET

WT26901

- Para veículos Opel Antara 2.0 e Insignia 2.0
- Chevrolet Captiva / Cruze / Epica VCDi Lacetti D e Nubira 2.0D
- Códigos de motor: Z20DM, Z20DMH, LLW/Z20DMH RA420, Z20S1, Z20S3, Z20S4, Z20S5, A20DTJ



28,91€

REF: WT26901

FERRAMENTA DE BLOQUEIO OPEL 1.0 / 1.4 2014

WT2686

- Adequado para verificar e ajustar o sincronismo da árvore de cames dos motores a gasolina Opel 1.0 e 1.4 com e sem turbo a partir de 2014
- Adequado para Opel / Vauxhall: Adam / Adam Rocks (2014-2017), Astra-K (2014-2017), Corsa-E (2014-2017)
- Códigos de motor:
1.0: LE1 / B10XFL, LE1 / B10XFT, LE1 / B10XHL
1.4: LV7 / B14XE, LE2 / B14XHL, LE2 / B14XHT



54,20€

REF: WT2686

FERRAMENTA DE BLOQUEIO OPEL

WT2687

- Para motores twincam 1.0, 1.2, 1.4 Ecotec
- Motores de 3 cilindros 1.0L 12V com códigos de motor X10XE / Z10XE / Z10XEP / A10XEP
- Motores de 4 cilindros 1.2L 16V com códigos de motor X12XE / Z12XE / Z12XEP / A12XEL / A12XER / B12XEL
- Motores de 4 cilindros 1.4L 16V com código do motor Z14XEL / Z14XEP / A14NET / A14XER / LUJ / LUV / LDD / B14XEL / B14XER / A14XEL / B14NEH / A14NEL / B14NEL / B14NET



23,00€

REF: WT2687

FERRAMENTA DE BLOQUEIO FORD / JAGUAR

WT2018

- Mondeo 2.0, 2.2, 2.4, Transit 2.0, 2.2, 2.4, Jaguar X-Type 2.0D, 2.2D
- Motores: ABFA, D3FA, F3FA, D5BA, D6BA, FMBA, FMBB, FIFA, HJBA, HJBB, HJBC, HJBE, N7BA, N7BB, SDBA, QJBA, QJBB, QJBC, QJBD, D2FA, D4FA, D0FA, F4FA, FXFA, H9FB, JXFA, PHFA, ZSD424

95,01€

REF: WT2018



FERRAMENTA DE BLOQUEIO OPEL

40201067

- Para árvore de cames direita
- Vauxhall, Opel, Saab V6



7,22€

REF: 40201067

PINOS BLOQUEIO - RENAULT 1.5 E 1.9 DCI

90365

- Para bloqueio da árvore de cames e cambota dos Renault Laguna, Kangoo e Clio com motores 1.5 e 1.9 DCi.
- Modelos:
Renault Clio 1.5 DCi (2001-2008), Renault Clio 1.9 DTi (1999-2003)
Renault Espace 1.9 TDi (1997-2002), Renault Kangoo 1.5 DCi (2004-2008)
Renault Kangoo 1.9 DTi (1999-2003), Renault Laguna 1.9 DTi (1997-2003)
Renault Mégane II 1.5 DCi (2002-2005)
Renault Mégane 1.9 D/TD/TDi (1995-2003)
Renault Scenic II 1.5 DCi (2002-2005)
Renault Scenic 1.9 TD (1995-1999)

RENAULT



17,57€

REF: 90365

FERRAMENTA DE BLOQUEIO HYUNDAI / KIA

WT2184

- Para bloqueio de motores Hyundai e Kia
1.0 – 1.2 – 1.25 – 1.4 – 1.6 – 2.0 – 2.4 – 2.7L.
- OEM: 09231-2B100 - 092312B100 - 093312A000 - 09331-2A000
- Códigos do motor: 1.0L: G3LA – G3LC – B3LA, 1.2L: G4LA,
1,25L: G4LA, 1.4L: G4FA – G4FA-L – G4LC, 2.0L: G4KD – G4KF –
G4NC – G4NA – G4ND – G4NE, 2.4L: G4KE-G4KJ, 2.7L: G6BA,
2.0L (Diesel): D4HA e 2.2L (Diesel): G6BA

47,62€

REF: WT2184



FERRAMENTA DE BLOQUEIO AUDI/ VW 1.0, 1.2, 1.4L

WT2190

- Motores a gasolina de 1,0 litros e 3 cilindros do Volkswagen Up & Polo, Skoda Citigo & Fabia e Seat Mii de 2011 e para os novos motores VAG 1.2, 1.4 TSi acionados por correia e também o 1.4 TSi ACT
- Códigos do motor: 1.0 CHZJ, CHZL, CHYA, CHYB, CHZC, CPGA, DAFA
1.2 CJZA / CJZB / CJZC / CJZD / CYVA / CYVB / CYVD 1.4 CGGA / CHPA /
CMBA / CPVA / CRJA / CXSA / CHPB / CPVB / CPWA / CPTA / CUKB /
CUKC / CVNA / CXSA /
CXSB / CZCA / CZDA /
CZDB / CZEA
1.5 DADA



53,91€

REF: WT2190

FERRAMENTA DE BLOQUEIO RENAULT / VOLVO

WT2019

- Para motores a gasolina Renault 2.0 16V / 2.5 20V e também Volvo
- Renault: N7Q 704/710/711 (2.0 16V) N7U 700/701 (2,5 20V)
- Volvo: B4164, B4184, B4194, B420S, B4204, B4204T5, B5202Fs, B5204FT, B5204,B5234FS, B5234, B5244, B5252FS, B5254T4

RENAULT

VOLVO



41,16€

REF: WT2019

KIT DE BLOQUEIO RENAULT 16V

WT905G20

- Para motores a gasolina Renault 16V
- Código de motor: K4J, K4M & F4P

RENAULT



72,67€

REF: WT905G20

EXTRACTOR POLIAS V6/V8

40154461

- Extractor de polias para motores V6 e V8, de 4 e 6 cilindros
- 3 tipos de braços, 2 tamanhos para uso universal



92,47€

REF: 40154461

FERRAMENTA DE BLOQUEIO 2.0 PD

WT2049

- Códigos motor: AJM / AMF / ANU / ARL ASZ / ASZ1 / AUY / ATD / AVB FAV / AWX / AXR / MWV / BAY BHC / BKC / BKD / BKE / BLB BMN / BMS / BNA / BNV / BPW BRB / BRC / BRD / BRE / BRF BUY / BVA / BSO / BVG / BWB



11,83€

REF: WT2049

FERRAMENTA DE BLOQUEIO FSI 1.4 E 1.6

WT2056

- Motores: AXU / BAG / BKG / BLF / BLG / BLN / BLP / BMY / BTS / BWK / CAXA



51,28€

REF: WT2056

KIT DE BLOQUEIO VAG 2.7 E 3.0V6 TDI

91465

- AUDI A4 2.7TDI (2001-2008) com motor BPP
- AUDI A4 2.7TDI (2001-2008) com motor BSG
- AUDI A4/A6/A8 3.0TDI (>2005) com motor ASB
- AUDI A4 3.0TDI (2001-2008) com motor BKN
- AUDI A4/A5 3.0TDI (vanaf 2007) com motor CAPA
- AUDI A6/ALLROADER 2.7TDI (>2005) com motor BPP/BSG
- AUDI A6 ALLROADER/A8 3.0TDI (>2003) com motor BNG/BMK
- AUDI A6/Q7 3.0TDI (>2005) com motor BMZ/BUG/BUN
- AUDI A8 4.0TDI (2003-2010) com motor ASE
- VOLKSWAGEN PHAETON 3.0TDI/PD (>2004) com motor BMK/CARA
- VOLKSWAGEN TOUAREG 3.0TDI (>2005) com motor BKS/BUN/CASA/B



163,08€

REF: 91465



FERRAMENTA DE BLOQUEIO VAG COMMONRAIL 1.6 E 2.0 TDI

WT2059

- Adequado para VAG 1,6 e 2,0 TDI
- Códigos de motor: FCA / CAAA / CAAB / CAAC / CCHA / CAVA / CBAB / CBDA / CBDD / CBBB / CBAA / CBAC / CBDA / CBDC / CBAB / CBBB / CBAA / CFFB / CAHA / CAHB / CAGC / CAHA / CAGA / CAYB / CAYC



65,32€

REF: WT2059

FERRAMENTA DE BLOQUEIO VAG 1.6 / 2.0 CR

WT2159

- Para motores: 1.4. 1.6 e 2.0 TDI CR
- Códigos de motor: CKFB, CKFC, CLHA, CLHB, CNHA, CNHC, RBC, CRBD, CRFA, CRFC, CRKA, CRKB, CRLB, CRLC, CRMB, CRVA, CRVC, CSUA, CSUB, CUNA, CUPA, CUTA, CUSA, CUSB



69,80€

REF: WT2159

KIT REMOVER BOMBA AGUA

WT2060

- Para motores Volkswagen T5 e Touareg 2.5L 5 cilindros TD
- Códigos motor AXD / AX / BAC / BLJ / BLK / BNZ / BPC / BPD



47,17€

REF: WT2060

FERRAMENTA DE BLOQUEIO VAG FSI GASOLINA 2.0 TFSI

40154421

- Motor a gasolina 2.0L TFSi do grupo Volkswagen Audi para veículos de 2003 a 2010
- Para Audi A3, A4, A6, S3, TT 2.0
- Inclui ferramenta de alinhamento de árvore de cames

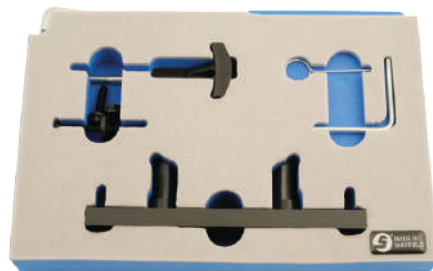

133,43€

REF: 40154421

FERRAMENTA DE BLOQUEIO VAG 1.2

WT2047

- Para motores a gasolina VAG 1.2 6V/12V
- AWY, BBM, BMD, AZQ, BME, BXV, BZG



23,00€

REF: WT2047



FERRAMENTA DE BLOQUEIO 1.2 TFSI

WT2048

- Para motores: CBZA, CBZB, CBZC



23,18€

REF: WT2048



BLOQUEIO ARVORE CAMES TDI

40153327

- Para bloqueio e alinhamento correcto da arvore de cames nos motores 1.9TDi
- Referência OEM: T1009813418
- Seat Cordoba | Ibiza | Inca | Leon | Toledo, entre outros



40,84€

REF: 40153327



FERRAMENTA DE BLOQUEIO VAG 1.2

40153153

- Motores AGA Audi A4 2.4 | 2.8 1997-2 | A6 2.4 1997-2 | A6 2.8 1997-2 | A8 2.8 1997-2 | S4 2.7 turbo 1997-2001 Volkswagen com ACK | ALG | APR | AQD Motores Volkswagen Passat 2.4 1996-2 | Passat 2.8 30v 1996-2001

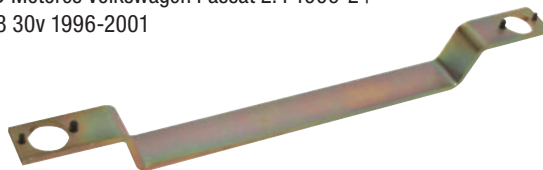

79,73€

REF: 40153153

KIT BLOQUEIO VAG 1.2 / 1.4 / 1.9 TDI

WT2054

- Códigos Motor:
1.2L : ANY - AYZ / 1.4L: AMF - ATL - BHC
1.9L: AJM - ASZ - ATD - ATJ - AVB - AVF - AWX - AXR - ANU - ARL - ASZ
- AUY - BTB - BVK - ATD - ANU - ARL - AUY - BSW



3,40€

REF: WT2054

FERRAMENTA INSTALACAO E SINCRONIZACAO ARVORE CAMES

WT2051

- Motores de injeção de 4 cilindros e 16V da Audi, Seat, Skoda e VW



8,05€

REF: WT2051

KIT DE BLOQUEIO VAG 2.7 E 3.0 TDI

WT2050

- Adequado para modelos 2.7 e 3.0 V6 da Audi (A4, A5, A6, AB, Q5, Q7) e VW (Touareg, Phaeton.)



83,33€

REF: WT2050

JOGO BLOQUEIO COMPLETO VAG

WT2055

- Adequado para motores: Volkswagen Audi Seat e Skoda a partir de 1976. Também adequado para vários modelos Volvo e Ford com motor VAG.



87,64€

REF: WT2055

SUPORTE DE CARROÇARIAS

504075

- Usado para reparação e manutenção de veículos
- Capacidade: 450 Kg
- Ajustável em altura e largura
- Altura máxima: 1150 mm
- Altura mínima de elevação 450 mm
- Composto por 4 rodas que permitem rotação de 360°



1.455,69€

REF: 504075



POSICIONADOR DE VEÍCULOS, 1000 KG

91881



- Capacidade de carga: 1000 Kg
- Para mover veículos acidentados ou em reparação
- Rodas de 200mm, 2 rodas com travão
- 2 encaixes de pino e suportes de eixo
- Resistente ao calor

1.134,86€

REF: 91881

REMOVEDOR / INSTALADOR DE PORTAS

92324

- Capacidade máxima de elevação: 32kg
- Totalmente móvel sobre 4 rodas giratórias
- Ideal para remover e aplicar portas
- Suporta a porta na montagem das dobradiças



295,94€

REF: 92324

SUPORTE PARA RODAS

92323

- Adequado para transportar e armazenar até 4 rodas.
- Dobrável, facilitando o transporte e o armazenamento.
- Completo com bandeja metálica para porcas de rodas, ferramentas...
- Manobrável sobre 6 rodas, duas com freios.



154,18€

REF: 92323

SUPORTE PAINÉIS

WT1840

- Carga máx.: 50Kg
- Comprimento: 110 cm
- Largura ajustável: 45 a 88 cm
- Fácil de desdobrar e não ocupa muito espaço.



44,10€

REF: WT1840

SUPORE DE SECAGEM

92284

- Totalmente ajustável
- Com 2 secadores pneumáticos
- Sistema de secagem de tinta à base de água.
- Com dois ventiladores de ar
- Filtros substituíveis para reduzir o risco de partículas contaminadas no ar, contaminarem a tinta
- Fluxo de ar ajustável, que pode ser usado no suporte ou uso manual, ideal para reparos localizados

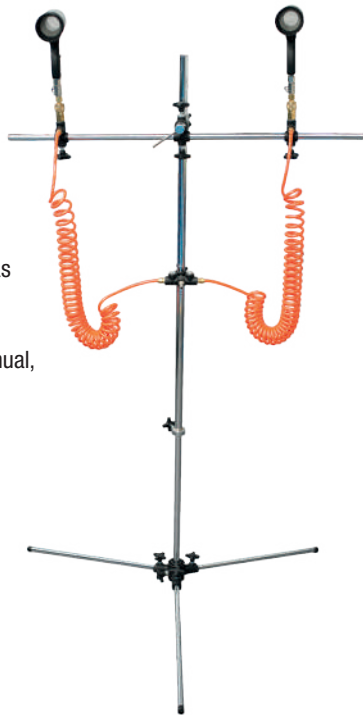

92285 - 69,22€

Secador Pneumático

- Com filtro
- Para pintura à base de água
- Para uso manual ou em suporte



381,18€

REF: 92284

KIT MARTELO CABEÇAS INTERCAMBIÁVEIS

WT2164

- 6 cabeças



20,41€

REF: WT2164

ESPELHO INSPECÇÃO COM LED TELESCÓPICO

WT1326

- 2 LEDs na parte superior do espelho para iluminar áreas escuras
- Cabo aço inoxidável revestido de plástico antiderrapante.
- Comp. telescópico extensível até 876 mm.
- Dimensões espelho 50 x 80mm.
- Inclui 2 pilhas CR2032 de 3 volts



4,76€

REF: WT1326

KIT PARA SENSORES DE PARQUEAMENTO

92468

- Inclui: 2 x Parafusos de furar Ø18.2mm e Ø26mm
- 2 x ponteiros para centrar 18.2mm e 17.8mm
- 4 x adaptadores para suporte durante a colagem
- 1 x broca HSS para plástico de 10.2 mm
- Adequado para veículos VAG.



239,78€

REF: 92468

PRENSA DE CHAPEIRO 10 TON

E8010

- Bomba
- Mangueira hidráulica
- 4 extensões: 100-150-300-400 mm
- Mala trolley



EAGLE PRO

519,27€

REF: E8010

KIT CHAPEIRO, 7 PCS

WT2165

- 7 acessórios diferentes para remoção de mossas
- Punhos em fibra de vidro com pega antiderrapante



40,70€

REF: WT2165

KIT PERCUSSÃO COM ACESSÓRIOS

404045



- Extrator de martelo
- Ganchos vários
- Adaptadores para uso universal

94,04€

REF: 404045

KIT DE ESCOVAS DE LIMPEZA

WT3004

- Ø 08/09/10/11/12/13/14/15/16/17/18/19 mm
- 12 escovas de aço
- 12 escovas de nylon
- 12 escovas de latão



32,85€

REF: WT3004

KIT 27 PEÇAS EM COMPÓSITO

WT915M1

- Múltiplas aplicações: painéis, clips, molas e plásticos
- Inclui bolsa



24,50€

REF: WT915M1

KIT PEÇAS EM COMPÓSITO

WT909M1

- Ferramentas de remoção
- Chaves de desmontagem de rádio para VAG, Mercedes e BMW
- Removedor de clips grandes e pequenos
- Mini ganchos para remover, o-rings, vedações, anéis e buchas para várias aplicações.
- Fornecido em estojo



33,22€

REF: WT909M1

KIT SOLDA PARA PLÁSTICO, 15 PCS

92490

- Adequado para reparar peças plásticas danificadas ou rachadas, pára-choques, fixações de faróis partidas e outras peças plásticas.



50,04€

REF: 92490

KIT PARA SOLDAR PLÁSTICO

92418

- O kit inclui: dois tamanhos de cabeça de solda, malha de reforço de aço inoxidável e varetas de solda adequadas para ABS, PP, PE e PS, além de escova de aço e vareta de limpeza



108,69€

REF: 92418

KIT DESBLOQUEIO DE PORTAS

WT1950

- Para abrir porta de viaturas, sem danos



15,65€

REF: WT1950

KIT SACA MOSSAS COM COLA QUENTE

WT2065

- Para reparação de mossas sem danificar a pintura
- Inclui: diversas ventosas, pistola de cola quente, sticks de cola, martelo deslizante, espátula removedora e nivelador com pés em borracha para utilização precisa
- Fornecido em caixa de transporte



WT2065L - 9,98€

- Barras de Cola
- Conjunto de 10 barras



WT2065A - 17,25€

- Acessórios de plástico
- Conj. para colar, composto 9 pcs de vários tamanhos



134,92€

REF: WT2065

FERRAMENTA PARA MOLAS / CLIPS

WT920M1

- 6 peças
- Comp.: 235 e 495 mm



18,60€

REF: WT920M1

KIT REPARAÇÃO DE PLÁSTICOS - HOT STAPLER

92466

- Repare em vez de substituir
- Método de reparação efectivo e rápido
- Reforce sem excesso de material para reconstruir
- Fornecido com 300 agrafos.

AGRAFOS, 100 pcs

91782 - Forma U de 0,6 mm - 13,47€

91783 - Forma U de 0,8 mm - 12,82€

91784 - Forma V de 0,8 mm - 13,53€

92260 - Forma V de 0,6 mm - 11,92€

92261 - Forma U angulo reto

de 0,6 mm - 14,35€

92262 - Forma U angulo reto

de 0,8 mm - 15,63€

92326 - Forma W de 0,6 mm - 16,08€

92327 - Forma W de 0,8 mm - 16,08€



173,47€

REF: 92466

KIT DESBLOQUEIO DE PORTAS

92294

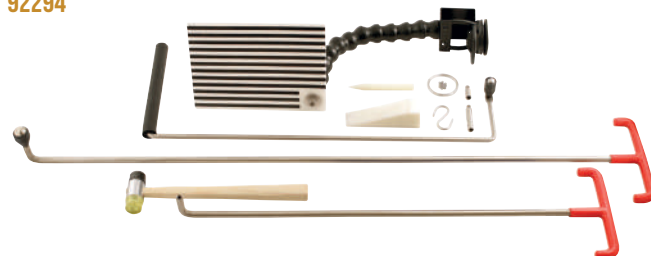

- Reparar amolgadelas nos painéis das portas sem remover
- O kit inclui guia de contorno do painel com ventosa
- Acesso estendido e angular.

470,18€

REF: 92294

JOGO DE BROCAS ESPECIAIS

408054

- 4 peças
- Broca 4, 6, 8, 10, 12 mm
- Broca cônica: 8-20 mm
- Broca de escarear 12,4 mm
- Broca de corte 6 mm



9,15€

REF: 408054

JOGO DE REPARAÇÃO DE ROSCAS, 131 PCS

WT2114

- Reparação roscas danificadas / desgastadas com roscas M5 a M12
- M5 x 0,8 x 6,7mm (25 unidades), M6 x 1,0 x 8,0mm (25 unidades)
- M8 x 1,25 x 10,8 mm (25 unidades), M10 x 1,5 x 13,5 mm (25 unidades), M12 x 1,75 x 16,3 mm (10 unidades)



44,78€

REF: WT2114

KIT DE MACHOS E CAÇONETOS

WT2115

- 110 peças
- Adequado para roscas internas e externas de M2 a M18
- Fornecido em caixa de transporte



141,72€

REF: WT2115

KIT DE MACHOS E CAÇONETOS MÉTRICO E SAE

WT2111

- 110 peças
- Fornecido em caixa de transporte



136,05€

REF: WT2111

JOGO DE MACHOS

WT2118

- 32 peças
- Adequado para roscas internas e externas feitas de aço HSS



36,25€

REF: WT2118

CONJUNTO FRESAS 7 PCS

WT1328

- Conj. de 7 pcs em metal duro para fresar madeira, plástico, metal, alumínio e cobre.



64,63€

REF: WT1328

CAIXAS DE BROCAS HSS RETIFICADAS DE TITÂNIO

4016531125

- 25 pcs em caixa metálica
- Ø 1,0÷13,0 x 0,5 mm
- Autocentrantes



34,47€

4016531125

CAIXA COM 4 ESCARIADORES COM FURO 90° - HSS

401681510

- 4 pcs em caixa metálica
- 2-5 / 5-10 / 10-15 / 15-20 mm
- Haste cilíndrica



34,47€

REF: 401681510

JOGO DE BROCAS HELICOIDAL

KW10903

- Laminadas, cilíndricas, curtas, corte à direita, bom desempenho, alta concentricidade, boa remoção de aparas
- 2.0-2.5-3.0-3.5-4.0
- 4.5-5.0-5.5-6.0-6.5
- 7.0-7.5-8.0



3,88€

REF: KW10903

PAQUÍMETRO 150MM

WT3200

- Faixa de medição: 150 mm x 0,05 mm
- Material: aço inoxidável endurecido
- Peso: 160 gramas

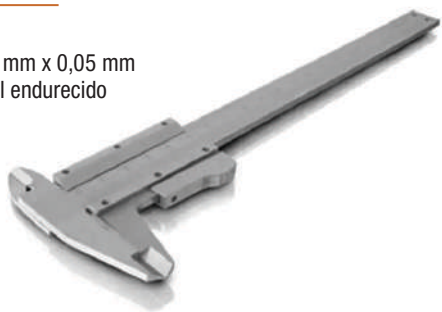

13,95€

REF: WT3200

PAQUÍMETRO DIGITAL 150MM

WT3240

- Faixa de medição: 0 - 150 mm



24,26€

REF: WT3240

PAQUÍMETRO

404002

- Medida até 150mm e até 6 polegadas.



10,16€

REF: 404002

MEDIDOR ULTRA SÓNICO

40153902

- Fácil leitura em visor LCD
- Detecta metal e madeira
- Ponta de Laser
- Medidas de 60cm a 15m
- Calcula área e volume
- Calibração automática



12,43€

REF: 40153902

FURADOR LÂMINA QUADRADA

4022468

- Furador lâmina quadrada



2,41€

REF: 4022468

ESTETOSCÓPIO DE MECÂNICO

404148

- Para amplificar os ruídos internos do motor para melhor diagnóstico



4,39€

REF: 404148

RESTAURADOR DE ROSCA MÉTRICA

FC9U1101

- 0.80 (M5), 1.00 (M6 / M7), 1.25 (M8 / M9), 1.50 (M10 / M11), 1.75 (M12), 2.00 (M14 / M16), 2.50 (M18 / M20 / M22), 3.00 (M24 / M27)



39,12€

REF: FC9U1101

MINI LANTERNA COM IMAN E MOLA

40154060

- Com cabeça giratória 360°
- Com mola e imã para fácil utilização
- Tamanho compacto
- 3 LED's de alto brilho



6,93€

REF: 40154060

PESCA PEÇAS MAGNÉTICO COM LED

40154192



2,40€

REF: 40154192

PISTOLA DE AR QUENTE

WT6650

- 230-240 V / 50 V
- 2.000 W
- Temperaturas:
1: 400°C - 300L/min
2: 600°C - 500L/min



28,00€

REF: WT6650

LÂMPADA EM KRIPTON

402064269

- 4 Pilhas AA (não incluídas)
- 70% mais brilho



5,57€

REF: 402064269

CONJUNTO DE ALICATES EXTRA LONGOS

WT1338

- Abertura ampla
- Alicates dobradiça dupla
- Alicates pontas rectas: 340mm
- Alicates pontas curvas: 320mm
- Em bolsa de transporte



41,16€

REF: WT1338

CONJUNTO DE 16 ALICATES DE PRESSÃO

WT96400



- Com alavanca de libertação rápida
- Punho em borracha para maior conforto
- Fornecido em bolsa de transporte

88,55€

REF: WT96400

EXTRACTOR/CRAVADOR CORRENTES

WT4210

- Para correntes com diâmetro de 35 a 63 mm
- Contém 3 punções/pinos de derivação de 2,2, 2,9 e 3,8 mm



18,14€

REF: WT4210

CONJUNTO CHAVES HEX

WT8514

- Chaves hex angulares adequado para parafusos 85% redondos
- Conteúdo: 1,5 - 2 - 2,5 - 3 - 4 - 5 - 6 - 8 - 10mm



30,16€

REF: WT8514

CONJUNTO DE BITS HEX

WT8516

- Bits 1/4": 3-4-5-6mm
- Bits 3/8": 7-8-9-10mm



28,80€

REF: WT8516

KIT EXPANSOR DE ESCAPES

503020

- Medidas:
pequeno, 28 a 44 mm
ou 1-1/8" a 1-3/4"
intermédio, 38 a 64 mm
ou 1-1/2" a 2-1/2"
mais amplo, 54 a 89 mm
ou 2-1/8" a 3-1/2"



41,84€

REF: 503020

CURVADOR MANUAL TUBOS

507022

- 6 conj. de tubo redondo:
3/8", 1/2", 9/16",
5/8", 3/4" e 7/8"
- 2 conjuntos de tubo
quadrado: 3/4" e 1"
- Ângulo curvatura máx.: 180°
- Espessura do tubo:
0,8 - 1,22 mm



91,18€

REF: 507022

CHAVE LONGA ARTICULADA

4020109XX

- Com cabo em T, com roquete
- 402010910 - 10mm - 9,47€
- 402010912 - 12mm - 9,47€
- 402010913 - 13mm - 9,55€
- 402010914 - 14mm - 11,14€



9,47€

REF: 4020109XX

CONJUNTO EXTENSOES, 9 PCS

WT8350

- Conjunto de extensões
de 1/4", 50mm, 100mm e 225mm;
de 3/8", 75mm, 150mm, e 225mm;
de 1/2", 50mm, 125mm e 250mm



23,81€

REF: WT8350

CHAVES DE ANEL EXTRA LONGAS

WT2039

- Versão extra longa, 460 mm com perfil de 12 lados
- Tamanhos: 13, 15, 16, 17 e 19mm
- Com curvatura 45° para fácil acesso
- Punhos antiderrapantes



53,51€

REF: WT2039

JOGO CHAVES CAIXA 2/4, 12 FACES

WT83412

- Roquete 3/4"
- Extensões 3/4"
200 – 400mmL
- Chaves de caixa 3/4"
12 faces
22-24-27-30-32-
36-38-41-46-50mm



151,70€

REF: WT83412

CONJUNTO DE VAZADORES

WT1100

- 6 vazadores
- Ø 3-4-5-6-8-10mm



3,85€

REF: WT1100

JOGO DE VAZADORES, 14 PCS

WT3410

- Tamanhos: 3/16" (5mm),
1/4" (6mm), 5/16" (8mm),
3/8" (10mm), 7/16" (11mm),
1/2" (13mm), 5/8" (16mm),
3/4" (19mm), 7/8" (22mm),
1" (25mm), 1 1/8" (28mm),
1 1/4" (32mm),
1 3/8" (35mm)

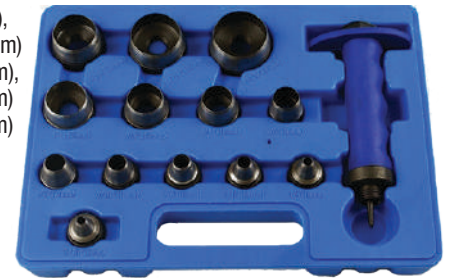

35,99€

REF: WT3410

CARRO DE OFICINA 3 PRATELEIRAS

WT5020

- 3 prateleiras
- Rodas de borracha,
2 x giratórias com freio
- Dim.: 835 x 410 x 815mm
- Máx. peso: 80Kg/por
prateleira



105,00€

REF: WT5020

CARRO DE OFICINA 3 PRATELEIRAS E PAREDES PERFURADAS

WT5030

- 3 prateleiras
- Pega robusta,
firmemente presa ao carrinho
- Duas rodas fixas Ø100mm
- Duas rodas giratórias Ø100mm
com travão
- Alto nível de estabilidade
- Dim.: 682 x 426 x 850 mm
- Máx. peso: 80Kg/por prateleira



99,00€

REF: WT5030

BANCO DE TRABALHO

504550

- Ajustável em altura
- Giratório



45,98€

REF: 504550

ESTRADO MECANICO

WT403

- 6 rodas x Ø 75 mm, giratórios 360°
- Dim.: 1030 mm x 480 mm x 130 mm
- Carga até 120 kg
- Fácil de limpar, plástico



39,90€

REF: WT403

PAINEL PERFURADO COM GANCHOS

WT5066

- Composta por duas paredes de 55 x 46 cm
- Com uma extensa gama de acessórios:
 - Suporte para chaves de luneta | Suporte para chaves de fenda
 - Suporte para brocas | Caixas de plástico (4)
 - Ganchos para alicates (3) | Ganchos para martelos (2)
 - Ganchos universais longos (5) | Ganchos universais curtos (15)
- Inclui material de montagem

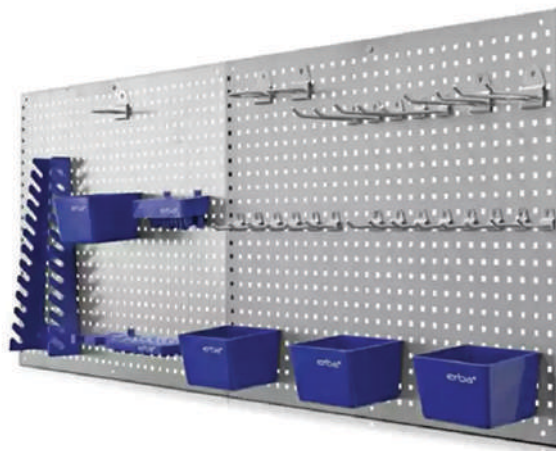

29,00€

REF: WT5066

PAINEL DE PAREDE PARA CAIXAS ARMAZENAMENTO

36990

- Painel de metal
- 1 unidade, com fixações de parede
- Dim.: 450 x 450 mm
- 64 ganchos
- Comporta 16 caixas de armazenamento pequenas ou 9 caixas grandes

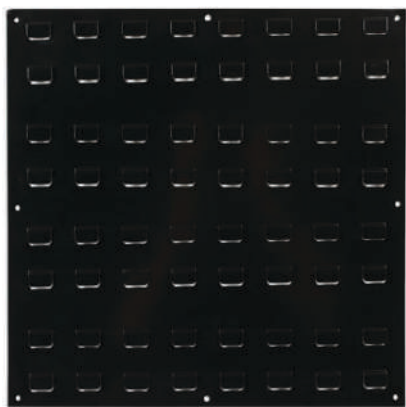

13,67€

REF: 36990

CONJUNTO PRATELEIRAS MAGNETICAS 4 PCS

WT1330

- Equipado com ímãs fortes para armazenamento adicional de pequenos materiais, ferramentas ou latas no carrinho de ferramentas ou outra superfície metálica.
- Dimensões:
 - 150x140x32mm, carga máx. 0,6kg
 - 210x140x32mm, carga máx. 0,77kg
 - 270x140x32mm, carga máx. 1,0kg
 - 310x140x32mm, carga máx. 1,17kg

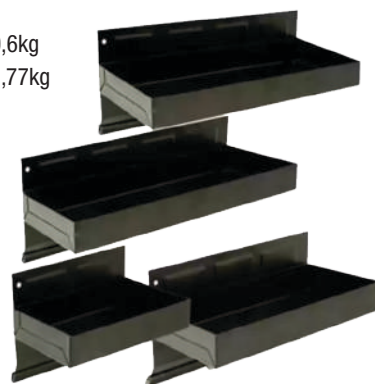

18,14€

REF: WT1330

TAÇA PLASTICO MAGNETICA

WT1325

- Borda extra alta permite armazenar pequenas peças não magnéticas
- Revestimento plástico evita arranhões na superfície metálica.
- Ø 145mm.



5,44€

REF: WT1325

CAIXAS DE ARMAZENAMENTO, 20 UNIDADES

3699X

- Dimensões: 160 x 103 x 72mm
- 36991 - Vermelha - **25,71€**
- 36992 - Azul - **25,71€**

- Dimensões: 237 x 144 x 125mm
- 36993 - Vermelha - **52,96€**
- 36994 - Azul - **52,96€**

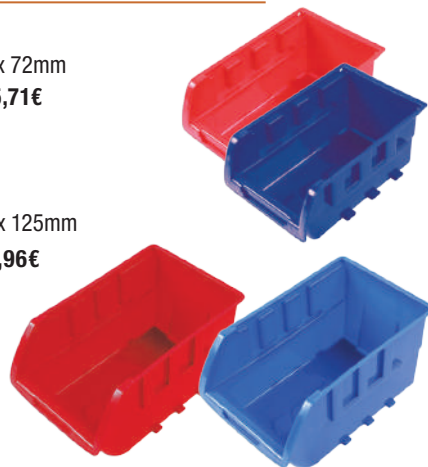

25,71€

DESDE

RECIPIENTE MAGNETICO

WT21423

- Dimensões: 14 x 24 cm
- 2 ímãs aderentes com revestimento de PVC para evitar danos à pintura



6,24€

REF: WT21423

ESPELHO CONVEXO 60 CM

WT7060

- Diâmetro do espelho: 60 cm
- Material do espelho: plástico PC
- Material da estrutura: polipropileno + aço
- Vermelho, com guarda-sol embutido



26,98€

REF: WT7060

TECNIVERCA

LASER

Connect
Workshop Consumables

Gunson

**POWER
TEC**

HYPREL
HYDRAULIC ■ PRESSURE ■ ELEMENTS

HYPREL
Details

HYPREL
Storage

**EQUIPMENT
VIGOR**

Weber

CORMACH
CORREGGIO MACHINERY

MICHELIN
A better way forward

SCANGRIP
INNOVATION FROM DENMARK

weber **TOOLS**

EAGLE PRO

KATANA
• PERFORMANCE PLUS •

FORTE

SILVER HOOK

m7
MIGHTY SEVEN

deca

Adam Pumps

www.tecniverca.pt
tecniverca@tecniverca.pt

Tel: 00351 219 584 273
(Chamada para a rede fixa nacional)
Fax: 00351 219 577 133

SEDE: Estrada Municipal 1022 N.º 339
Pinhal da Areia - 2860-302 Moita

Promoção válida de 1 de Setembro de 2024 a 31 de Agosto de 2025.
Sujeito a alterações de modelos, preços e disponibilidade de stock.
Imagens ilustrativas, sujeito a alteração de cores ou formatos.
A Tecniverca não se responsabiliza por erros tipográficos. I.V.A. Não Incluído

Revendedor Autorizado